

БЫТОВОЙ КОНДИЦИОНЕР НАСТЕННОГО ТИПА

WWW.EUROHOFF.RU

Eurohoff
It is made for Europe

*Инструкция по применению &
Инструкция по установке*

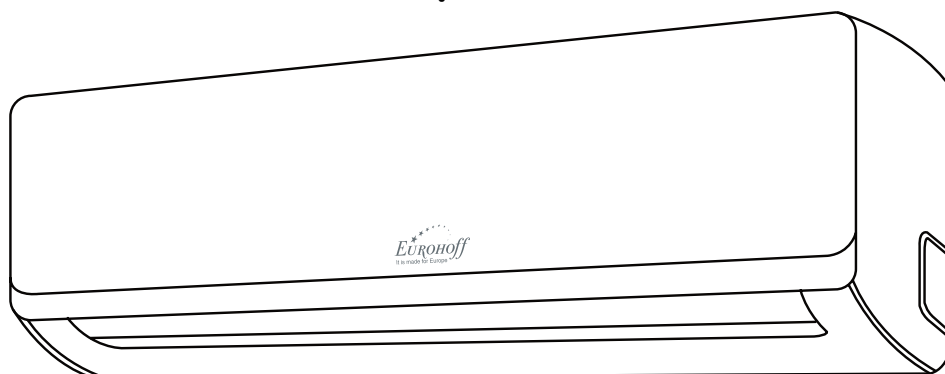

FROST



ВАЖНО:

Прочтите данное руководство и руководство по безопасности (если таковое имеется) перед установкой или эксплуатацией нового кондиционера. Обязательно сохраните данное руководство для дальнейшего использования.

МОДЕЛИ:

ETN-09M
ETN-12M
ETN-18M
ETN-24M

Содержание

Меры предосторожности	04
-----------------------------	----

Руководство пользователя

Технические характеристики и особенности установки	08
1. Дисплей внутреннего блока	08 см.
2. Рабочая температура	09 см.
3. Другие особенности	10
4. Установка угла обдува	11 см.
5. Ручное управление (без пульта дистанционного управления)	11 см.
Уход и обслуживание	12
Поиск и устранение	неисправностей 14

Принадлежности	17
Сводка по установке - Внутренний блок	18
Части блока	19
Установка внутреннего блока	20
1. Выберите место установки	до 20
2. Прикрепите монтажную пластину к стене.	до 20
3. Просверлите отверстие в стене для соединительного трубопровода.	21 см.
4. Подготовьте трубопровод хладагента	до 22
5. Подсоедините сливной шланг.	24 см.
6. Подключите сигнальный и силовой кабели.	до 25
7. Обмотайте трубопроводы и кабели.	до 26
8. Монтаж внутреннего блока.....	27 см.
Установка наружного блока.	27 см.
1. Выберите место установки.	27 см.
2. Установите сливной штуцер.	27 см.
3. Анкерный наружный блок.	28 см.
4. Подключите сигнальный и силовой кабели.	29 см.
Соединение трубопровода хладагента.	31 см.
A. Примечание по длине трубы.	31 см.
B. Инструкции по подключению –Трубопровод хладагента.	31 см.
1. Отрежьте трубу.	31 см.
2. Удалите заусенцы.	до 32
3. Концы факельных труб.	до 32
4. Соедините трубы.	до 32
Эвакуация по воздуху.	34 см.
1. Инструкции по эвакуации.	34 см.
2. Примечание по добавлению хладагента.	до 35
Проверка на утечку электричества и газа	до 36
Тестовый запуск	до 37
Упаковка и распаковка агрегата	38

Меры предосторожности

Читайте меры предосторожности Перед Установкой. Неправильная установка из-за игнорирования инструкций может привести к серьезным повреждениям или травмам.



ПРЕДУПРЕЖДЕНИЕ

Этот символ указывает на возможность травмирования



ОСТОРОЖНОСТЬ

Этот символ указывает на возможность порчи имущества



ПРЕДУПРЕЖДЕНИЕ

Этот прибор может использоваться детьми в возрасте от 8 лет и старше, а также лицами с ограниченными физическими, сенсорными или умственными способностями или с недостатком опыта и знаний, если они находятся под присмотром или проинструктированы относительно безопасного использования прибора и понимают связанные с этим опасности. Дети не должны играть с прибором. С наклон и техническое обслуживание пользователем не должны производиться детьми без присмотра (страны Европейского Союза).

Это устройство не предназначено для использования лицами (включая детей) с ограниченными физическими, сенсорными или умственными способностями или с недостатком опыта и знаний, если они не находятся под присмотром или не проинструктированы по использованию устройства лицом, ответственным за их безопасность. Следите за детьми, чтобы они не лежали с прибором.



ПРЕДОСТЕРЕЖЕНИЯ ПО ИСПОЛЬЗОВАНИЮ ПРОДУКТА

- При возникновении нештатной ситуации (например, запаха гари) немедленно выключите устройство и отключите питание. Обратитесь к своему дилеру за инструкциями, чтобы избежать поражения электрическим током, возгорания или травм.
- **Не** вставляйте пальцы, стержни или другие предметы в воздухозаборник или воздухозаборник. Это может привести к травме, так как вентилятор может вращаться с высокой скоростью.
- **Не** используйте легковоспламеняющиеся спреи, такие как лак для волос, лак или краска, рядом с устройством. Это может привести к возгоранию или возгоранию.
- **Не** включайте кондиционер рядом с горючими газами или рядом с ними. Выделяемый газ может скапливаться вокруг устройства и вызывать взрыв.
- **Не** включайте кондиционер во влажных помещениях, таких как ванная комната или прачечная. Слишком сильное воздействие воды может привести к короткому замыканию электрических компонентов.
- **Не** подвергайте свое тело воздействию холодного воздуха в течение длительного периода времени.
- **Не** позволяйте детям играть с кондиционером. Дети должны находиться под присмотром единицы в любое время.
- Если кондиционер используется вместе с горелками или другими отопительными приборами, тщательно проветривайте помещение, чтобы избежать дефицита кислорода.
- В определенных функциональных средах, таких как кухни, серверные и т. д., использование Настоятельно рекомендуется использовать спроектированные кондиционеры.

ПРЕДУПРЕЖДЕНИЯ ОБ ОЧИСТКЕ И ТЕХНИЧЕСКОМ ОБСЛУЖИВАНИИ

- Перед очисткой выключите устройство и отключите питание. Несоблюдение этого требования может привести к поражению электрическим током.
- **Не** очищайте кондиционер чрезмерным количеством воды.
- **Не** чистите кондиционер горючими чистящими средствами. Горючие чистящие средства могут вызвать возгорание или деформацию.



ОСТОРОЖНОСТЬ

- Выключите кондиционер и отключите питание, если не собираетесь им пользоваться в течение длительного времени.
- Выключайте устройство и отключайте его от сети во время грозы.
- Убедитесь, что конденсат воды может беспрепятственно стекать из устройства.
- **Не** включайте кондиционер мокрыми руками. Это может привести к поражению электрическим током.
- **Не** используйте устройство для каких-либо других целей, кроме его использования по назначению.
- **Не** залезайте на наружный блок и не кладите на него предметы.
- **Не** позволяйте кондиционеру работать в течение длительного времени с открытыми дверями.



ПРЕДУПРЕЖДЕНИЯ ОБ ЭЛЕКТРИЧЕСКОМ ОБОРУДОВАНИИ

- Используйте только указанный шнур питания. Если шнур питания поврежден, он должен быть заменен производителем, его сервисным агентом или лицами с аналогичной квалификацией, чтобы избежать опасности.
- Следите за чистотой вилки питания. Удалите пыль или грязь, скопившуюся на вилке или вокруг нее. Грязные вилки могут привести к возгоранию или поражению электрическим током.
- **Не** тяните за шнур питания, чтобы отключить устройство от сети. Крепко возьмитесь за вилку и вытащите ее из розетки. Потянуть непосредственно за шнур можно повредить его, что может привести к возгоранию или поражению электрическим током.
- Не изменяйте длину шнура питания и **не** используйте удлинитель для питания устройства.
- **Не** делите электрическую розетку с другими приборами. Неправильное или недостаточное электропитание может привести к возгоранию или поражению электрическим током.
- Во время установки изделие должно быть надлежащим образом заземлено, иначе может произойти поражение электрическим током.
- Для всех электромонтажных работ соблюдайте местные и национальные стандарты электропроводки, правила и руководство по установке. Плотно подсоедините кабели и надежно зажмите их, чтобы внешние силы не повредили клемму. Неправильные электрические соединения могут привести к перегреву и возгоранию, а также к поражению электрическим током. Все электрические соединения должны быть выполнены в соответствии со схемой электрических соединений, расположенной на панелях внутреннего и наружного блоков.
- Вся проводка должна быть правильно расположена, чтобы крышка платы управления могла закрываться должным образом. Если крышка платы управления не закрыта должным образом, это может привести к коррозии и нагреву точек подключения на клемме, возгоранию или электрическому разряду.
- При подключении питания к стационарной проводке используется всеполюсное разъединительное устройство, имеющее толщину не менее 3 мм зазоры во всех полюсах и иметь ток утечки, который может превышать 10 мА, устройство защитного отключения (УЗО) имеет номинальную остаточную рабочую силу не более 30 мА, и отключение должно быть включено в фиксированную проводку в соответствии с правилами электромонтажа.

ОБРАТИТЕ ВНИМАНИЕ НА ТЕХНИЧЕСКИЕ ХАРАКТЕРИСТИКИ ПРЕДОХРАНИТЕЛЕЙ

Печатная плата (PCB) кондиционера оснащена предохранителем для обеспечения защиты от перегрузки по току. Технические характеристики предохранителя напечатаны на печатной плате, такие как:

T3.15AL/250 В переменного тока, T5AL/250 В переменного тока, T3.15A / 250 В переменного тока, T5A / 250 В переменного тока, T20A / 250 В переменного тока, T30A / 250 В переменного тока и т. Д.

УФ-лампа (применимо к устройству, содержащему только УФ-лампу)

Этот прибор содержит УФ-лампу. Прочтите инструкции по техническому обслуживанию, прежде чем открывать прибор.

1. Не используйте УФ-лампы вне прибора.
2. Нельзя эксплуатировать приборы, которые явно повреждены.
3. Непреднамеренное использование прибора или повреждение корпуса может привести к утечке опасного УФ-излучения. УФ-С излучение может даже в малых дозах нанести вред глазам и коже.

4. Перед открытием дверей и панелей доступа с символом опасности УЛЬТРАФИОЛЕТОВОГО ИЗЛУЧЕНИЯ для проведения ТЕХНИЧЕСКОГО ОБСЛУЖИВАНИЯ рекомендуется отключить питание.
5. УФ-лампа не подлежит очистке, ремонту и замене.
6. Барьеры УФ-С с символом опасности УЛЬТРАФИОЛЕТОВОГО ИЗЛУЧЕНИЯ не должны быть удалены.

 **ПРЕДУПРЕЖДЕНИЕ** Этот прибор содержит УФ-излучатель. Не смотрите на источник света.

ПРЕДУПРЕЖДЕНИЯ ДЛЯ ПРОДУКТ УСТАНОВКА

1. Установка должна выполняться авторизованным дилером или специалистом. Неправильная установка может привести к утечке воды, поражению электрическим током или возгоранию.
2. Установка должна выполняться в соответствии с инструкцией по установке. Неправильная установка может привести к утечке воды, поражению электрическим током или возгоранию.
(В Северной Америке установка должна выполняться в соответствии с требованиями NEC и CEC только уполномоченным персоналом.)
3. Обратитесь к авторизованному специалисту по обслуживанию для ремонта или обслуживания этого устройства. Это оборудование должно быть установлено в соответствии с национальными правилами электропроводки.
4. Для установки используйте только входящие в комплект аксессуары, детали и указанные детали. Использование нестандартных деталей может привести к утечке воды, поражению электрическим током, возгоранию и выходу устройства из строя.
5. Установите устройство в надежном месте, которое может выдержать вес устройства. Если выбранное место не может выдержать вес устройства или установка выполнена неправильно, устройство может упасть и привести к серьезным травмам и повреждениям.
6. Установите дренажный трубопровод в соответствии с инструкциями, приведенными в данном руководстве. Неправильный дренаж может привести к повреждению водой вашего дома и имущества.
7. Для устройств, имеющих автономный электрический нагреватель, **не устанавливайте** устройство в пределах 1 метра (3 футов) от любых горючих материалов.
8. **Не** устанавливайте устройство в местах, которые могут быть подвержены утечкам горючих газов. Если горючий газ скапливается вокруг устройства, это может привести к возгоранию.
9. Не включайте питание, пока все работы не будут завершены.
10. При перемещении или перемещении кондиционера обратитесь к опытному специалисту по обслуживанию для отключения и повторной установки устройства.
11. Как установить прибор на его опору, пожалуйста, ознакомьтесь с информацией для подробностей в разделах «Установка внутреннего блока» и «Установка наружного блока».

Примечание о фторсодержащих газах (не применимо к устройству, используемому

1. Этот кондиционер содержит фторсодержащие парниковые газы. Для получения конкретной информации о типе газа и его количестве, пожалуйста, обратитесь к соответствующей этикетке на самом устройстве или "Руководство пользователя - Фиша продукта" в упаковке наружного блока. (Только для продуктов Европейского Союза).
2. Установка, обслуживание, техническое обслуживание и ремонт данного устройства должны выполняться сертифицированным техник.
3. Демонтаж и утилизация продукта должны производиться сертифицированным специалистом.
4. Для оборудования, содержащего фторированные парниковые газы в количестве 5 тонн эквивалента CO₂ или более, но менее 50 тонн эквивалента CO₂, Если в системе установлена система обнаружения утечек, ее необходимо проверять на наличие утечек не реже одного раза в



ПРЕДУПРЕЖДЕНИЕ для использования хладагента R32 / R290

- Когда огнеопасный хладагент применяется приспособление вспомогательный глагол быть запасенный в а колодец -вентилируемый площадь, где размер помещения соответствует площади помещения, указанной для эксплуатации.
Для моделей с хладагентом R32:
Прибор должен устанавливаться, эксплуатироваться и храниться в помещении площадью более 4 м². Для моделей с хладагентом R290 прибор должен устанавливаться, эксплуатироваться и храниться в помещении с площадью пола больше, чем:
≤2,6 кВт : 17,33 м²
>2,6 кВт и ≤3,5 кВт: 25,4 м²
>3,5 кВт и ≤5,2 кВт : 34,67 м²
>5,3 кВт и ≤7,1 кВт : 47,33 м²
- Многоцветные механические соединители и развальцованные соединения не допускаются в помещении. (Требования стандарта **EN**).
- Механические соединители, используемые внутри помещений, должны иметь расход не более 3 г/год при 25% от максимально допустимого давления. При повторном использовании механических соединителей в помещении уплотнительные детали должны быть заменены. При повторном использовании развальцованных соединений внутри помещений раструбная часть должна быть изготовлена заново. (Стандартные требования **UL**)
- При повторном использовании механических соединителей в помещении уплотнительные детали должны быть заменены. При повторном использовании развальцованных соединений в помещении развальцовочная часть должна быть изготовлена заново. (Требования стандарта **МЭК**)
- Механические соединители, используемые внутри помещений, должны соответствовать стандарту ISO 14903.

Рекомендации

Эта маркировка, указанная на изделии или в его документации, указывает на то, что отходы электрического и электронного оборудования нельзя смешивать с обычными бытовыми отходами.

**Правильная
утилизация этого продукта
(отходы электрического и
электронного оборудования)**



Специальное примечание

Этот прибор содержит хладагент и другие потенциально опасные материалы. При утилизации этого прибора закон требует особого сбора и обработки. **Не** выбрасывайте этот продукт вместе с бытовыми отходами или несортированными бытовыми отходами.

При утилизации этого прибора у вас есть следующие варианты:

- Утилизируйте прибор в специальном пункте сбора муниципальных электронных отходов.
- При покупке нового прибора продавец бесплатно заберет старый прибор.
- Производитель бесплатно заберет старый прибор.
- Продайте прибор сертифицированным торговцам металлоломом.

Выбрасывание этого прибора в лесу или другом природном окружении ставит под угрозу ваше здоровье и вредит окружающей среде. Опасные вещества могут просачиваться в грунтовые воды и попадать в пищевую цепь.

Технические характеристики и особенности устройства

Дисплей внутреннего блока

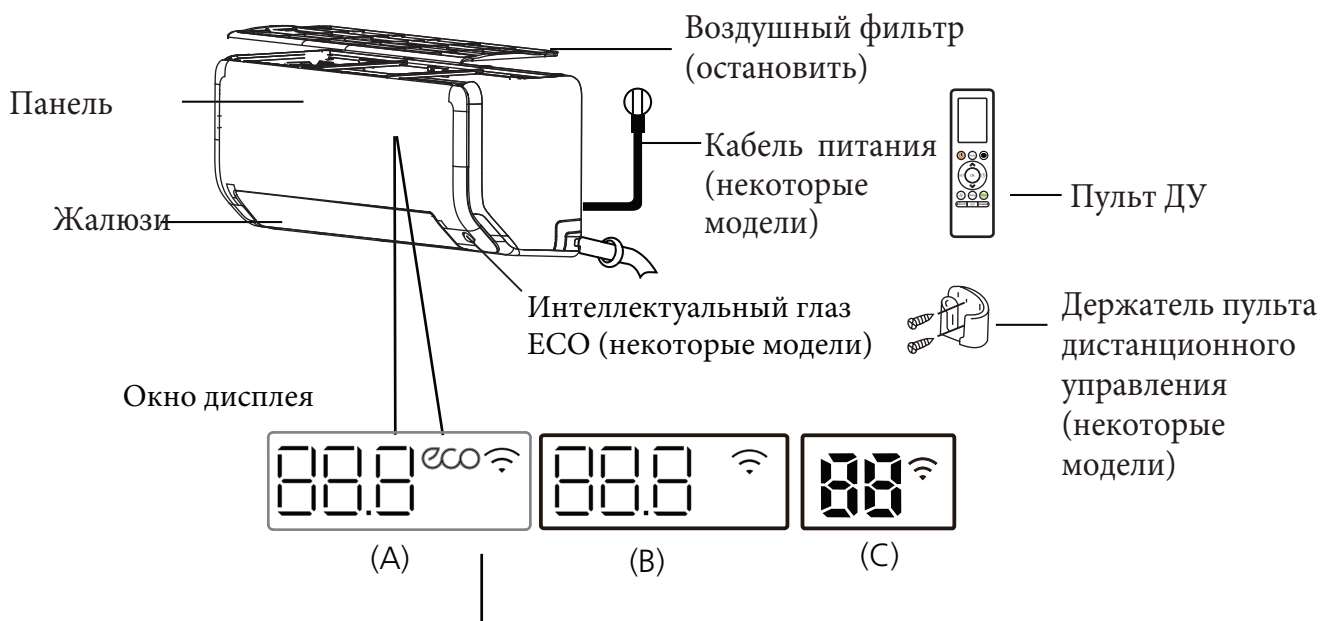

" 88.8 " "88" Отображает температуру, особенности работы и коды ошибок:

" 01 " » в течение 3 секунд, когда:

- Установлен ТАЙМЕР ВКЛ (если устройство ВЫКЛ, " 01 " горит, когда установлен TIMER ON)
- FRESH , UV-C лампа, SWING, TURBO , ECO, BREEZE AWAY, ECO INTELLIGENT EYE или функция SILENCE включена.

" 0F " » в течение 3 секунд, когда:

- ТАЙМЕР ВЫКЛ установлен.
- Функция FRESH , UV-C lamp, SWING, TURBO , ECO, BREEZE AWAY, ECO INTELLIGENT EYE или SILENCE отключена.

" dF " при размораживании (только для охлаждающих и нагревательных агрегатов)

" CL " », когда функция Active Clean включена (для инверторного типа разделения)

когда функция самоочистки включена (для типа с фиксированной скоростью)

" FP " при включении режима обогрева 8°C(46°F) (некоторые модели)

" ECO " при активации функции ECO (некоторые модели)

" » при активации функции беспроводного управления (некоторые устройства)

Значения
кода дисплея

ПРИМЕЧАНИЕ. Разные модели имеют разные переднюю панель и окно дисплея. Не все индикаторы, описанные ниже, доступны для купленного вами кондиционера. Пожалуйста, проверьте внутренний дисплей приобретенного вами устройства.

Иллюстрации в данном руководстве предназначены для пояснительных целей. Фактическая форма вашего внутреннего блока может немного отличаться. Фактическая форма имеет преимущественную силу.

Рабочая температура

Когда ваш кондиционер используется за пределами следующих температурных диапазонов, определенная безопасность защита Функции Май активировать и причина тем единица Кому отключить.

Инвертор Раскалывать Тип

	Режим COOL	Режим HEAT	Режим DRY
Комнатная температура	16– 32 °C (60–90 °F)	0–30–30 °C (32– 86 °F)	10– 32 °C (50–90 °F)
Температура наружного воздуха	0 °C - 50 °C (32 °F - 122 °F)	-15°C - 24°C (5°F - 75°F)	0 °C - 50 °C (32 °F - 122 °F)
	-15°C - 50°C (5°F - 122°F) (Для моделей с низкой температурой системы охлаждения.)		
	0 °C - 52 °C (32 °F - 126 °F) (Для специальных тропических моделей)		0 °C - 52 °C (32 °F - 126 °F) (Для специальных тропических моделей)

ДЛЯ НАРУЖНЫХ БЛОКОВ С ПОДОГРЕВАТЕЛЕМ ПОДДОНА ИЛИ ПОДОГРЕВАТЕЛЕМ КАРТЕРА

Когда температура наружного воздуха ниже 0 °C (32 °F), мы настоятельно рекомендуем держать устройство подключенным к сети в любое время, чтобы обеспечить бесперебойную непрерывную работу.

Тип с фиксированной частотой вращения

	Режим COOL	Режим HEAT	Режим DRY
Комнатная температура	16°C-32°C (60°F-90°F)	0°C-30°C (32°F-86°F)	10°C-32°C (50°F-90°F)
Температура наружного воздуха	18°C-43°C (64°F-109°F)	-7°C-24°C (19°F-75°F)	11°C-43°C (52°F-109°F)
	-7°C-43°C (19°F-109°F) (Для моделей с низкотемпературными системами охлаждения)		18°C-43°C (64°F-109°F)
	18°C-52°C (64°F-126°F) (Для специальных тропических моделей)		18°C-52°C (64°F-126°F) (Для специальных тропических моделей)

ПРИМЕЧАНИЕ: Относительная влажность воздуха в помещении менее 80%. Если кондиционер работает сверх этого показателя, поверхность кондиционера может притягивать конденсат. Пожалуйста, установите жалюзи вертикального воздушного потока на максимальный угол (вертикально к полу) и установите режим вентилятора HIGH.

Чтобы еще больше оптимизировать производительность вашего устройства, выполните следующие действия :

- Держите двери и окна закрытыми.
- Ограничьте потребление энергии с помощью функций ТАЙМЕР ВКЛ и ТАЙМЕР ВЫКЛ.
- Не блокируйте воздухозаборники и выпускные отверстия.

Руководство по использованию инфракрасного пульта дистанционного управления не включено в этот пакет литературы. Не все функции доступны для кондиционера, пожалуйста, проверьте внутренний дисплей и удаленный контроль из тем единицы ты Приобрести.

Другие особенности

- - **Автоматический перезапуск (некоторые устройства)**
Если устройство потеряет питание, оно автоматически перезапустится с предыдущими настройками после восстановления питания.
- **Защита от плесени (некоторые единицы)** При выключении устройства из режимов COOL, AUTO (COOL) или DRY кондиционер будет продолжать работать на очень низкой мощности, чтобы высушить конденсат и предотвратить рост плесени.
- **Беспроводное управление (некоторые устройства)**
Беспроводное управление позволяет управлять кондиционером с помощью мобильного телефона и беспроводного соединения.
Для доступа к USB-устройству, операции по замене, техническому обслуживанию должны выполняться профессиональным персоналом.
- **Память угла жалюзи (некоторые единицы)** При включении устройства жалюзи автоматически вернутся к прежнему углу.
- **Активная функция очистки (некоторые устройства)**
-- Технология Active Clean смывает пыль, плесень и жир, которые могут вызвать запахи при прилипанию к теплообменнику, автоматически замораживая, а затем быстро размораживая иней. Раздается звук «пи-пи». Режим активной очистки используется для производства большего количества конденсированной воды для улучшения эффекта очистки, и холодный воздух будет выдуваться. После очистки внутренний вентилятор продолжает работать с горячим воздухом для сушки испарителя феном, тем самым предотвращая рост плесени и сохраняя внутреннюю часть в чистоте.
- **Обнаружение утечки хладагента (некоторые единицы)**
Внутренний блок автоматически отображает «ELOC» при обнаружении утечки хладагента.
- **Интеллектуальный глаз ECO (некоторые единицы)**
Интеллектуальное управление системой осуществляется в режиме интеллектуального глаза. Он может обнаруживать действия людей в комнате. В режиме охлаждения и обогрева, когда вы отсутствуете в течение 30 минут, устройство автоматически снижает частоту для экономии энергии (только для моделей с инверторами). И устройство автоматически запустит и возобновит работу, если снова обнаружит человеческую активность.
- **Работа в спящем режиме**
Функция SLEEP используется для снижения энергопотребления во время сна (и не требует одинаковых настроек температуры, чтобы оставаться комфортным). Эта функция может только активироваться с помощью пульта дистанционного управления. А функция Sleep недоступна в режимах FAN или DRY.

- - **Breeze Away (некоторые единицы)** Эта функция позволяет избежать прямого попадания воздушного потока на тело и заставить вас почувствовать прохладу.

температуру на 1 ° C (2 ° F) через 1 час и еще на 1 ° C (2 ° F) еще через час.

В режиме HEAT устройство снизит температуру на 1 ° C (2 ° F) через 1 час и еще на 1 ° C (2 ° F) еще через час.

Функция сна прекратится через 8 часов и Система будет продолжать работать с окончательным положением.

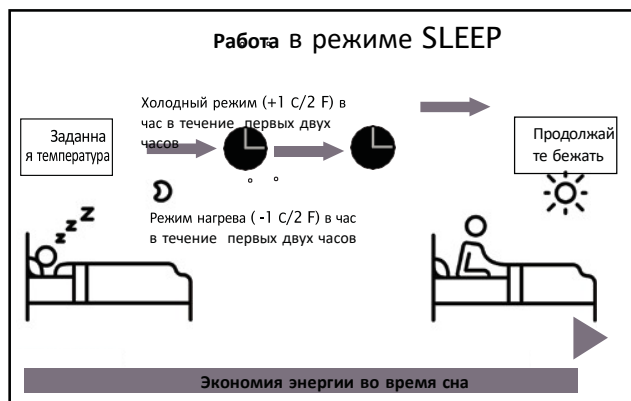

ЗАМЕТКА:

Для мульти-сплит-кондиционеров недоступны следующие функции:

Функция активной очистки, функция тишины, функция Breeze away, функция обнаружения утечки хладагента и функция Eco.

· Установка угла воздушного потока

Установка вертикального угла воздушного потока

Пока тем единица есть на использование тем **КАЧАТЬ** на пульте дистанционного управления, чтобы установить тем направление (вертикальный угол) из воздушный поток. Пожалуйста отсылать Кому

ПРИМЕЧАНИЕ ОБ УГЛАХ ЖАЛЮЗИ

тем Дистанционное управление Инструкция для подробностей.

При использовании режима **ОХЛАЖДЕНИЕ** или **СУШКА** не устанавливайте жалюзи под слишком вертикальным углом в течение длительных периодов времени. Это может привести к конденсации воды на лезвии жалюзи, которая упадет на пол или мебель.

При использовании режима **ОХЛАЖДЕНИЯ** или **НАГРЕВА** установка жалюзи под слишком вертикальным углом может снизить производительность устройства из-за ограниченного потока воздуха. **ПРИМЕЧАНИЕ:** В соответствии с требованиями относительных стандартов, пожалуйста, установите жалюзи вертикального

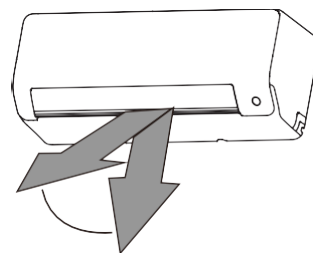

ЗАМЕТКА: Не перемещайте жалюзи вручную. Это приведет к тому, что жалюзи рассинхронизируются. Если это выключите устройство и отсоединять оно для а несколько секунд, тогда перезапуск тем единица.

Установка горизонтального угла воздушного потока

Горизонтальный угол обдува необходимо устанавливать вручную. Возьмитесь за шток дефлектора (см. **рис. Б**) и вручную отрегулируйте его в нужном направлении. Для некоторых единиц измерения горизонтальный угол из тем воздушный поток мочь быть набор около удалённый контроль. Пожалуйста отсылать Кому тем

Ручное управление (без пульта

! ОСТОРОЖНО

Кнопка ручного управления предназначена только для тестирования и аварийного режима. Пожалуйста, не используйте эту функцию, если пульт дистанционного управления не потерян и это абсолютно необходимо. Чтобы восстановить нормальную работу, используйте пульт дистанционного управления для активации устройства.

Кому управлять твой единица вручную:

1. Найдите **кнопку РУЧНОЕ УПРАВЛЕНИЕ** на правой боковой панели устройства.
2. Нажмите **кнопку РУЧНОЕ УПРАВЛЕНИЕ** один раз, чтобы активировать режим **FORCED AUTO**.
3. Нажмите **кнопку РУЧНОЕ УПРАВЛЕНИЕ** еще раз, чтобы активировать режим



ОСТОРОЖНО

Не кладите пальцы внутрь или рядом с воздуходувкой и всасывающей стороной устройства. Высокоскоростной вентилятор

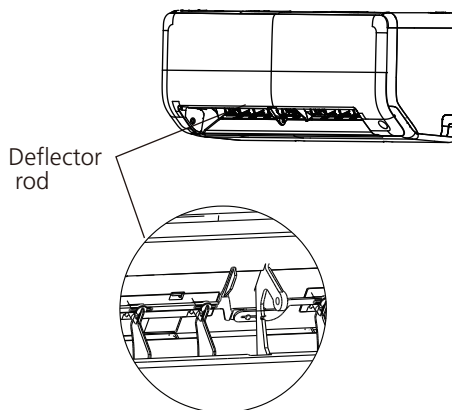

Fig. B

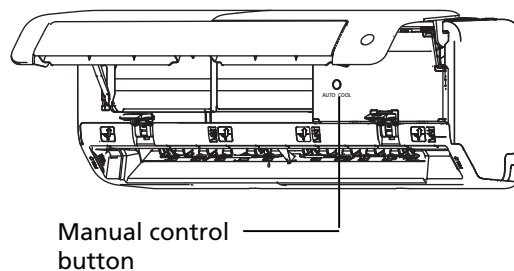

Fig. C

Уход и обслуживание

Чистка Твоей Комнатной Единицы

⚠ ПЕРЕД ОЧИСТКОЙ ИЛИ СОДЕРЖАНИЕ

ВСЕГДА ВЫКЛЮЧАЙТЕ СИСТЕМУ КОНДИЦИОНИРОВАНИЯ ВОЗДУХА И ОТКЛЮЧАЙТЕ ЕЕ ПИТАНИЕ ПЕРЕД ЧИСТКОЙ ИЛИ ОБСЛУЖИВАНИЕМ.

⚠ ОСТОРОЖНОСТЬ

Используйте только мягкую сухую ткань, чтобы протереть устройство. Если устройство особенно загрязнено, вы можете использовать ткань, смоченную в теплой воде, чтобы протереть его.

- **Не** используйте химикаты или химически обработанные ткани для очистки устройства
- **Не** используйте бензол, разбавитель для краски, полировальный порошок или другие растворители для очистки устройства. Они могут привести к растрескиванию или деформации пластиковой поверхности.
- **Не** используйте воду горячее 40 °C (104 °

Очистка воздушного фильтра

Забитый воздушный фильтр может снизить эффективность охлаждения вашего устройства, а также сделать поток воздуха нерегулярным и слишком шумным, поэтому очистите воздушный фильтр как часто как необходимый. Однажды тем ненормальный слышен шум воздушного потока, очистите воздушный фильтр немедленно.

1. Воздушный фильтр находится в верхней части кондиционера.
2. Удерживайте верхнюю часть фильтра с обеих сторон в месте, отмеченном надписью «PULL», затем потяните его вверх.
3. Если ваш фильтр оснащен маленькими освежителями воздуха, отсоедините их от большого фильтра. Очистите эти фильтры для освежения воздуха ручным пылесосом.
4. Очистите большой воздушный фильтр теплой мыльной водой. Обязательно используйте мягкое моющее средство.

5. Промойте фильтр пресной водой, затем стряхните лишнюю воду.
6. Сушите его в прохладном, сухом месте и не подвержайте воздействию прямых солнечных лучей.
7. Когда высохнет, повторно закрепите фильтр освежителя воздуха, чтобы фильтр большего размера, а затем установите его обратно на внутреннего блока.

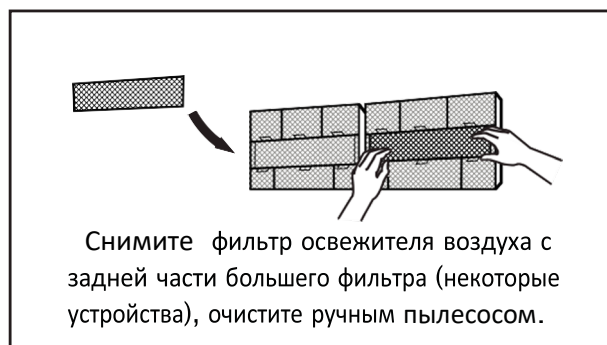
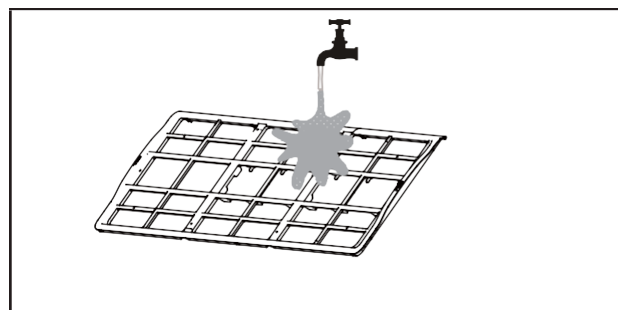



ОСТОРОЖНОСТЬ

- Перед заменой фильтра или очисткой выключите устройство и отключите его питание.
- При снятии фильтра не прикасайтесь к металлическим частям устройства. Острые металлические края могут порезать вас.
- Не используйте воду для очистки внутренней части внутреннего блока. Это может привести к разрушению изоляции и поражению электрическим током.
- Не подвергайте фильтр

Напоминания о воздушном фильтре

После 240 часов использования в окошке дисплея на внутреннем блоке будет мигать «CL». Это напоминание, чтобы очистить фильтр. Через 15 секунд устройство возврат к предыдущему отображению.

Чтобы сбросить напоминание, нажмите светодиодную кнопку на пульте дистанционного управления 4 раза или нажмите кнопку **ВРУЧНУЮ КОНТРОЛЬ** пуговица 3 раз. Если ты Не надо сбросьте напоминание, индикатор «CL» снова начнет мигать при перезапуске устройства.

Напоминание о замене воздушного фильтра

После 2 880 часов использования в окне дисплея на внутреннем блоке будет мигать «nF». Это напоминание о необходимости замены фильтра. Через 15 секунд устройство вернется к предыдущему отображению.

Чтобы сбросить напоминание, нажмите светодиодную кнопку на пульте дистанционного управления 4 раза или нажмите кнопку **ВРУЧНУЮ КОНТРОЛЬ** кнопку 3 раза. Если вы этого не сделаете сбросьте напоминание, индикатор «nF» будет мигать снова когда ты перезапуск тем единица.



ОСТОРОЖНОСТЬ

- Любое техническое обслуживание и очистка наружного блока должны выполняться авторизованным дилером или лицензированным поставщиком услуг.

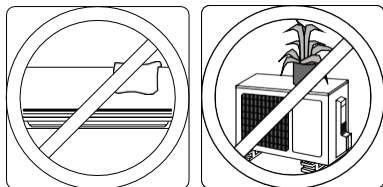

Убедитесь, что ничто не блокирует все входы и выходы воздуха

Техническое обслуживание – Длительные периоды простоя

Если вы не планируете использовать кондиционер для В течение длительного периода времени выполните следующие действия:

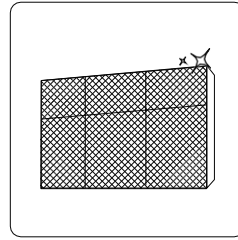

Очистите все фильтры

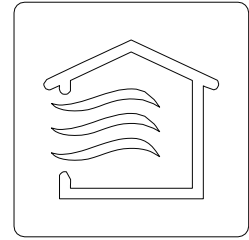

Включите функцию вентилятора, пока устройство полностью не высохнет

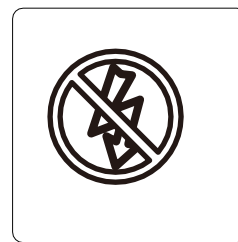

Выключите устройство и отключите питание

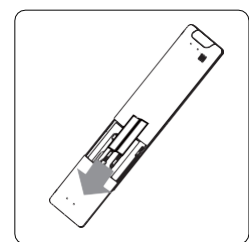

Извлеките батарейки из пульта дистанционного управления

Техническое обслуживание – Предсезонный осмотр

После длительных периодов неиспользования или перед периодами частого использования сделайте следующее:

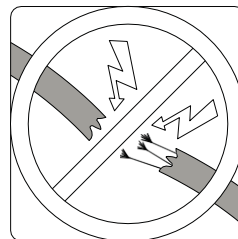

Проверьте, нет ли поврежденных проводов

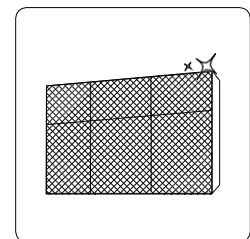

Очистите все фильтры



Проверьте наличие утечек

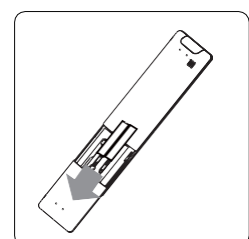

Замените батареи

Устранение неполадок



МЕРЫ БЕЗОПАСНОСТИ

При возникновении ЛЮБОГО из следующих условий немедленно выключите устройство!

- Шнур питания поврежден или ненормально теплый
- Вы чувствуете запах гари
- Устройство издает громкие или ненормальные звуки
- Перегорает силовой предохранитель или часто срабатывает автоматический выключатель
- Вода или другие предметы попадают в устройство или выходят из него

НЕ ПЫТАЙТЕСЬ ИСПРАВИТЬ ИХ САМОСТОЯТЕЛЬНО! НЕМЕДЛЕННО ОБРАТИТЕСЬ К

Распространенные проблемы

Тем следующий Проблемы ар не а сбой и в наибольший Ситуациях воля не нуждаться Ремонт.

Возможные причины проблемы

Устройство не включается при нажатии кнопки ВКЛ/ВЫКЛ

Устройство имеет функцию 3-минутной защиты, которая предотвращает перегрузку устройства. Устройство не может быть перезапущено в течение трех минут после выключения.

Устройство переключается из режима ОХЛАЖДЕНИЯ/НАГРЕВА в режим вентилятора

Устройство может изменить свою настройку, чтобы предотвратить образование инея на устройстве. Как только температура повысится, устройство снова начнет работать в ранее выбранном режиме.

Достигнута заданная температура, после чего установка отключает компрессор. Устройство продолжит работу, когда температура снова изменится.

Во влажных регионах большая разница температур между воздухом в помещении и кондиционированным воздухом может вызвать белый туман.

Внутренний блок испускает белый туман

Когда устройство перезапускается в режиме HEAT после размораживания, может выделяться белый туман из-за влаги, образующейся в процессе размораживания.

Как внутренний, так и наружный блоки испускают белый туман

Звук набегающего воздуха может возникнуть, когда жалюзи возвращаются в исходное положение.

После работы устройства в режиме HEAT может возникнуть скрипящий звук из-за расширения и сжатия пластиковых частей устройства.

Внутренний блок издает шумы

Низкий шипящий звук во время работы: это нормальное явление, вызванное газообразным хладагентом, протекающим как через внутренние, так и внешние блоки.

И внутренний, и наружный блок издают шумы

Низкий шипящий звук при запуске, остановке работы или размораживании системы: Этот шум является нормальным и вызван остановкой или изменением направления газообразного хладагента.

Скрипящий звук: Нормальное расширение и сжатие пластиковых и металлических деталей, вызванное изменениями температуры во время работы, может вызвать скрипящие звуки.

Возможные причины проблемы

Наружный блок издает шумы	Устройство будет издавать различные звуки в зависимости от текущего режима работы.
Пыль выбрасывается как из внутреннего, так и из наружного блока	Во время длительного простоя в устройстве может скапливаться пыль, которая будет выделяться при включении устройства. Это можно смягчить, накрыв устройство во время длительных периодов бездействия.
Агрегат издает неприятный запах	Устройство может поглощать запахи из окружающей среды (например, мебели, приготовления пищи, сигарет и т. д.), которые будут выделяться во время работы.
	Фильтры агрегата заплесневели и должны быть очищены.
Вентилятор наружного блока не работает	Во время работы скорость вращения вентилятора регулируется для оптимизации работы продукта.
Работа нестабильна, непредсказуема или устройство не реагирует	Помехи от вышек сотовой связи и дистанционных усилителей могут привести к неисправности устройства.
	В этом случае попробуйте следующее : <ul style="list-style-type: none"> · Отключите питание, затем снова подключите. · Нажмите кнопку ВКЛ/ВЫКЛ на пульте дистанционного управления, чтобы перезапустить работу.

ПРИМЕЧАНИЕ: Если проблема не устранена, обратитесь к местному дилеру или в ближайший центр обслуживания клиентов. Предоставьте им подробное описание неисправности агрегата, а также номер вашей модели.

Устранение неполадок

При возникновении неполадок проверьте следующие моменты, прежде чем обращаться в ремонтную компанию.











Проблема	Возможные причины	Решение
Низкая эффективность охлаждения	Установленная температура может быть выше, чем температура окружающей среды в помещении	Уменьшите настройку температуры
	Теплообменник на внутреннем или наружном блоке загрязнен	Очистите поврежденный теплообменник
	Воздушный фильтр загрязнен	Снимите фильтр и очистите его в соответствии с инструкцией
	Входное или выпускное отверстие воздуха любого из блоков заблокировано	Выключите устройство, устраните препятствие и снова включите его.
	Двери и окна открыты	Убедитесь, что все двери и окна закрыты во время работы устройства
	Избыточное тепло генерируется солнечным светом	Закрывайте окна и шторы в периоды сильной жары или яркого солнечного света
	Слишком много источников тепла в помещении (люди, компьютеры, электроника и т.д.)	Уменьшите количество источников тепла
	Низкий уровень хладагента из-за утечки или длительного использования	Проверьте наличие утечек, при необходимости повторите герметизацию и долейте хладагент
Активирована функция SILENCE (опциональная функция)	Функция SILENCE может снизить производительность продукта за счет снижения рабочей частоты. Отключите функцию ТИШИНА.	

Решение проблемы с		возможными причинами
Устройство не работает	Сбой питания	Дождитесь восстановления электроснабжения
	Питание отключено	Включите питание
	Перегорел предохранитель	Замените предохранитель
	Разряжены батарейки пульта дистанционного управления	Замените батарейки
	Активирована 3-минутная защита устройства	Подождите три минуты после перезапуска устройства.
	Таймер активирован	Выключите таймер
Устройство часто запускается и останавливается	В системе слишком много или слишком мало хладагента	Проверьте наличие утечек и заправьте систему хладагентом.
	В систему попал несжимаемый газ или влага	Откачайте и заправьте систему хладагентом
	Компрессор сломан	Замените компрессор
	Напряжение слишком высокое или слишком низкое	Установите маностат для регулировки напряжения
Плохая производительность нагрева	Температура наружного воздуха очень низкая	Используйте вспомогательное нагревательное устройство
	Холодный воздух проникает через двери и окна	Убедитесь, что все двери и окна закрыты во время использования
	Низкий уровень хладагента из-за утечки или длительного использования	Проверьте наличие утечек, при необходимости повторите герметизацию и долейте хладагент
Контрольные лампы продолжают мигать	<p>Устройство может прекратить работу или продолжить безопасную работу. Если контрольные лампы продолжают мигать или появляются коды ошибок, подождите около 10 минут. Проблема может разрешиться сама собой. Если нет, отключите питание, затем подключите его снова. Включите устройство. Если проблема не устранена, отключите питание и обратитесь в ближайший центр обслуживания клиентов .</p>	
<p>В окне внутреннего блока появляется код ошибки, который начинается с букв следующим образом :</p> <ul style="list-style-type: none"> · E(x), P(x), F(x) · ЭГ(хх), Эл(хх), ЕС(хх) · РН(хх), РL(хх), РС(хх) 		

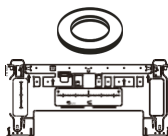
ПРИМЕЧАНИЕ: Если ваша проблема не устранена после выполнения описанных выше проверок и диагностики, немедленно выключите устройство и обратитесь в авторизованный сервисный центр

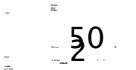
Аксессуары

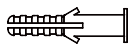
Система кондиционирования воздуха поставляется со следующими аксессуарами. Используйте все монтажные детали и аксессуары для установки кондиционера. Неправильная установка может привести к утечке воды, поражению электрическим током и возгоранию, а также к выходу оборудования из строя. Предметы, которые не входят в комплект с кондиционером должны быть приобретены отдельно.

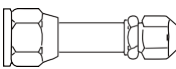
Наименование аксессуаров	Кол-во (шт)	Форма	Наименование аксессуаров	Кол-во (шт)	Форма
Вручную	2-3		Пульт дистанционного управления	1	
Сливной штуцер (для моделей с охлаждением и обогревом)	1		Батарея	2	
Тюлень (для моделей с охлаждением и обогревом)	1		Держатель пульта дистанционного управления (опционально)	1	
Монтажная пластина	1		Крепежный винт для держателя пульта дистанционного управления (опционально)	2	
Якорь	5~8 (в зависимости от модели)		Малый фильтр (Необходимо установить на заднюю часть основного воздушного фильтра авторизованным специалистом при установке машины)	1~2 (в зависимости от модели)	
Крепежный винт монтажной пластины	5~8 (в зависимости от модели)				
Передаточный разъем (Ф19 (3/4 дюйма) на Ф16 (5/8 дюйма). Поставляется с внутренним блоком, только на рынке Северной Америки 33K hyper heat unit.)	1	 <p>ПРИМЕЧАНИЕ: На рынке Северной Америки, когда внутренний блок С гипернагревом 33K сочетается с многозонными конденсаторами, вы должны приобрести трубу со стороны жидкости Ф9.52 (3/8 дюйма) и газовая сторона Ф16 (5/8 дюйма). Передаточный соединитель должен быть установлен на стороне газа внутреннего блока, чтобы соответствовать размеру трубы.</p>			

Принадлежит

Имя	Форма	Количество (шт.)
Соединительная труба в сборе	 <p>Жидкостная</p> <p>Газовая сторона</p>	Ф6. 35(1 / 4 i n)
		Ф9. 52(3 / 8
		Ф9. 52(3 / 8
		Ф12. 7(1 / 2
		Ф16 (5 / 8 дюймов)
		Ф19 (3 / 4 дюйма)
		Детали необходимо приобретать отдельно. Проконсультируйтесь с о правильном размере трубы устройство , которое вы приобрели

Магнитное кольцо и ремень

(Если он прилагается, обратитесь к электрической схеме, чтобы установить его на соединительный кабель.)

1 2 3



Пропустите ремень через отверстие магнитного кольца , чтобы зафиксировать его

Краткое описание установки - Внутренний блок



1 Расстояние от потолка определяется способом установки.

Выбирать Установка Местоположение

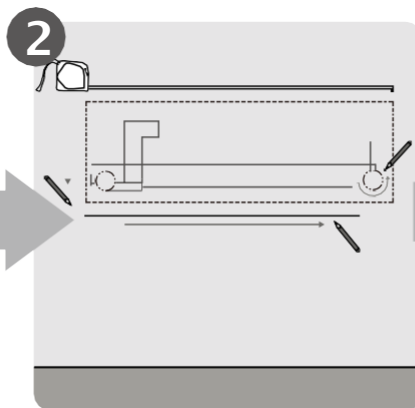

2 Определять Стена Дыра Позиция

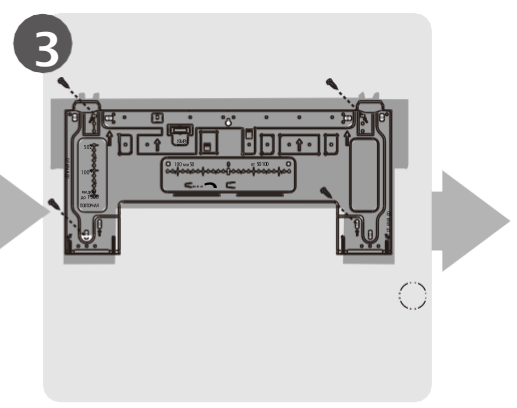

3 Прикреплять Установка Тарелка

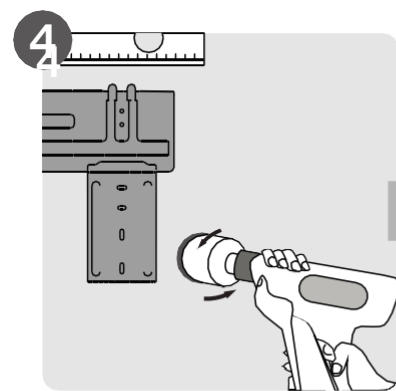

4 Сверление отверстия в стене

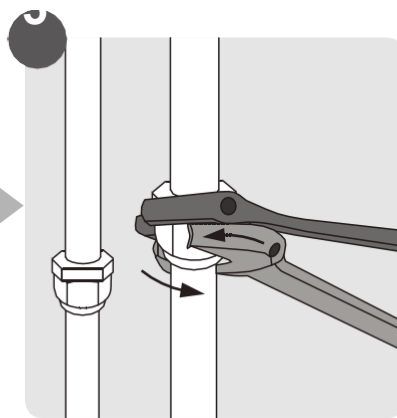

5 Подключение трубопроводов

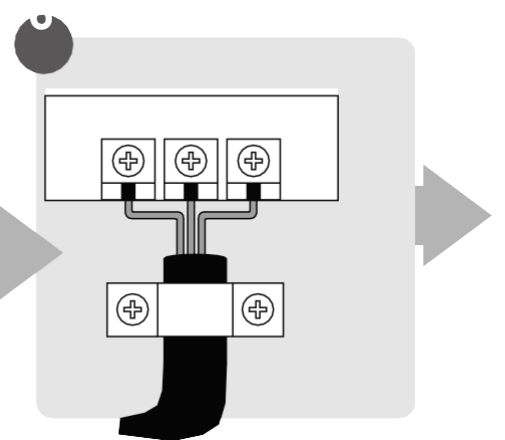

6 Подключение проводки (не применимо для некоторых регионов в Северной Америке)

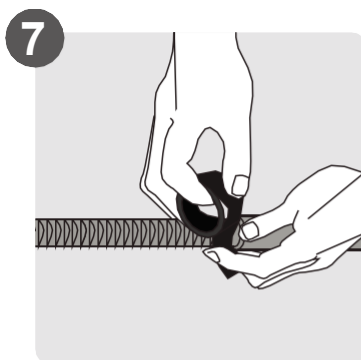

7 Подготовьте сливной шланг

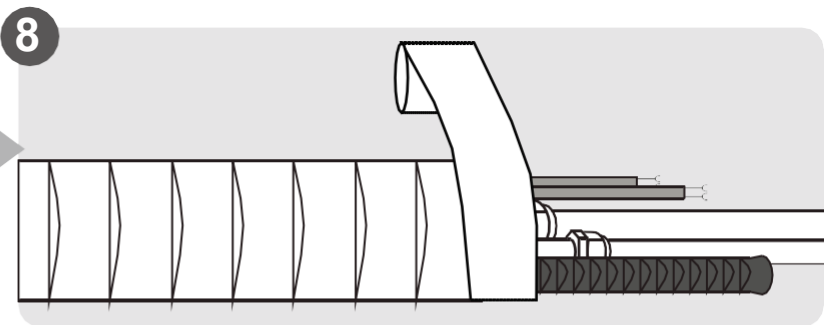

8 Обмотка трубопроводов и кабелей (не применимо для некоторых регионов в Северной Америке)



9 Монтаж внутреннего блока

Комплектующие

ПРИМЕЧАНИЕ: Установка должна выполняться в соответствии с требованиями местных и национальных стандартов. Установка может немного отличаться в разных областях.

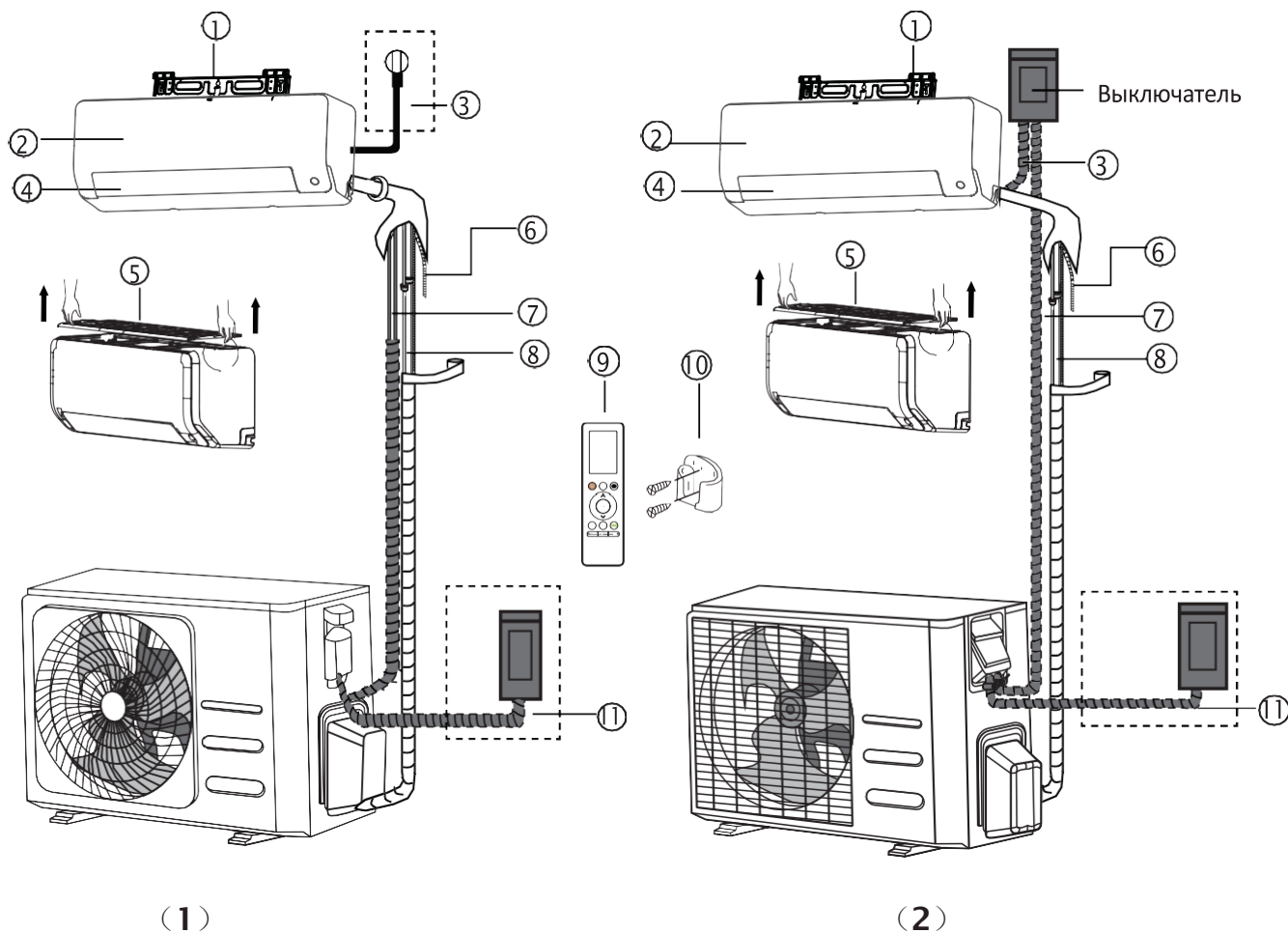

- | | | |
|------------------------|---------------------|------------------------------------|
| ① Настенная монтажная | ○ Воздушный фильтр | ⑨ Пульт дистанционного управления |
| ② пластина Передняя | 5 (вытащите его) | ⑩ Удалённый Контроллер Держатель |
| ③ панель | ⑥ Дренажная труба | (Некоторые единицы) |
| Кабель питания | ⑦ Сигнальный кабель | ⑪ На открытом воздухе Единица Сила |
| (некоторые устройства) | ⑧ Трубопроводы | Кабель (Некоторые единицы) |
| ④ Жалюзи | хладагента | |

ПРИМЕЧАНИЕ К ИЛЛЮСТРАЦИЯМ

Иллюстрации в данном руководстве носят пояснительный характер. Фактическая форма вашего внутреннего блока может немного отличаться. Фактическая форма имеет преимущественную

Установка внутреннего блока

Инструкция по установке – Внутренний блок

ПЕРЕД УСТАНОВКОЙ

Перед установкой внутреннего блока обратитесь к этикетке на коробке продукта, чтобы убедиться, что номер модели внутреннего блока совпадает с номером модели наружного блока.

Шаг 1: Выберите место установки Перед установкой внутреннего блока необходимо выбрать подходящее место. Следующие это стандарты, которые помогут вам выбрать подходящее место для установки.

Правильные места установки соответствуют следующим стандартам:

- Хорошая циркуляция воздуха
- Удобный дренаж
- Шум от устройства не будет мешать другим людям
- Твердый и прочный — место не будет вибрировать
- Достаточно прочный, чтобы выдержать вес устройства
- Местоположение на расстоянии не менее одного метра от всех других электрических устройств (например, телевизора, радио, компьютера)

ДЕЛАТЬ НЕ устанавливать единица в тем следующий Местонахождения:

- Рядом с любым источником тепла, пара или горячего газа
- Рядом с легковоспламеняющимися предметами, такими как шторы или одежда
- Рядом с любым препятствием, которое может препятствовать циркуляции воздуха
- Возле дверного проема
- В месте, подверженном воздействию прямых солнечных лучей

ПРИМЕЧАНИЕ ОБ ОТВЕРСТИИ В СТЕНЕ:

Если нет фиксированного трубопровода хладагента: При выборе места следует иметь в виду, что у вас должно быть достаточно места для отверстия в стене (см. **Сверление отверстия в стене для шага соединительного трубопровода**) для сигнального кабеля и трубопровода хладагента, которые соединяют внутренний и наружный блоки.

По умолчанию для всех трубопроводов

Обратитесь к следующей схеме, чтобы обеспечить надлежащее расстояние от стен и потолка:



- **Если нет необходимости в заднем держателе для подпирания устройства:** Отделка соединений труб и кабелей перед монтажом внутреннего блока на стену. Если высота установки ограничена, допустимо расстояние 5 см от потолка, но это может снизить производительность продукта. Чтобы обеспечить достаточное количество места для установки и снятия верхнего воздушного фильтра, держите не менее 10 см или более от потолка. **Нужен задний держатель для подпирания устройства:** При соединении трубы и кабеля с открытой передней панелью минимальное расстояние от потолка составляет 22 см или более, при соединении трубы и кабеля без передней панели (снимите ее), Минимальное расстояние от потолка 11 см и более.

Шаг 2: Прикрепите монтажную пластину к стене

Монтажная пластина – это устройство, на которое вы будете монтировать внутренний блок.

- Открутите винт, которым крепится крепление тарелка Кому тем Назад из тем комнатный единица.

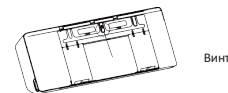

- Прикрепите монтажную пластину к стене с помощью тем Винты предусмотренный. Делать уверенный тот установка тарелка есть плоский против тем стена.

ПРИМЕЧАНИЕ ДЛЯ БЕТОННЫХ ИЛИ КИРПИЧНЫХ СТЕН:

Если стена сделана из кирпича, бетона или аналогичного материала, просверлите отверстия диаметром 5 мм (0,2 дюйма) в стене и вставьте прилагаемые анкеры. Затем прикрепите монтажную пластину к стене, затянув S-образные бригады непосредственно в зажимных

Шаг 3: Просверлите отверстие в стене для соединительного трубопровода

1. Определите расположение отверстия в стене, исходя из положения монтажной пластины. См. **Размеры монтажной пластины.**

2. С помощью корончатого сверла диаметром 65 мм (2,5 дюйма) или 90 мм (3,54 дюйма) (в зависимости от модели) просверлите отверстие в стене.

Убедитесь, что отверстие просверлено под небольшим углом вниз, чтобы наружный конец отверстия был ниже внутреннего примерно на 5 мм, чтобы

7 мм (0,2-0,275 дюйма). Это обеспечит надлежащий отвод воды.

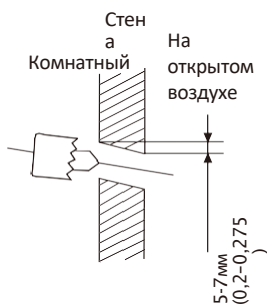

ПРИМЕЧАНИЕ: Если соединительная труба со стороны газа имеет диаметр 16 мм (5/8 дюйма) или более, отверстие в стене должно составлять 90 мм (3,54 дюйма).

3. Место тем защитный стена манжета в тем дыра. Это защищает края отверстия и воля Справка тюлень оно когда ты заканчивать тем установка процесс.

⚠ ОСТОРОЖНОСТЬ

При сверлении отверстия в стене избегайте проводов, сантехники и других чувствительных компонентов.

РАЗМЕРЫ МОНТАЖНОЙ ПЛАСТИНЫ

Разные модели имеют разные монтажные пластины. Для удобства монтажа на монтажной пластине имеются пузырьковые уровни, вырезанные размеры. Пожалуйста, установите пластину и просверлите отверстие в стене в соответствии с информацией на монтажной пластине.

Правильно ориентация

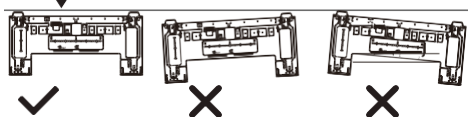

Единица измерения:
мм (дюйм)

Линейка
горизонтального
направления

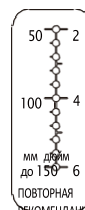
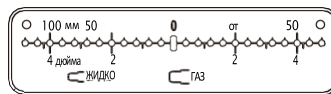

Вертикальное
направление линейка

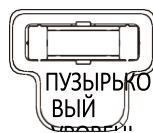

ВНИМАНИЕ: Пузырьковый уровень на монтажной пластине не может быть удален. Если он сломан, сделайте обязательно уберите протекающую жидкость.

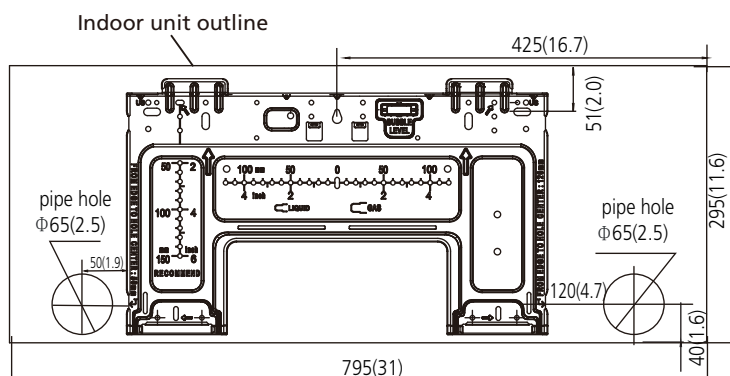

Model A

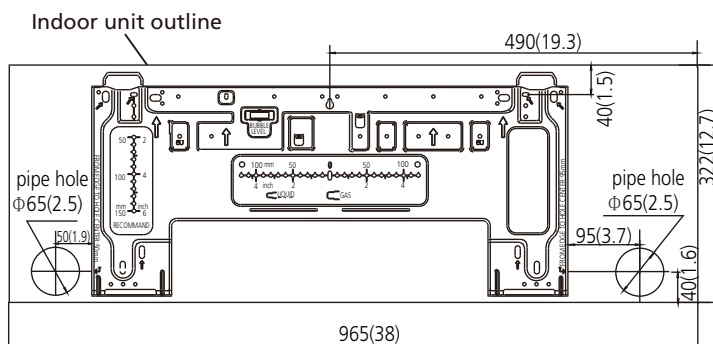

Model B

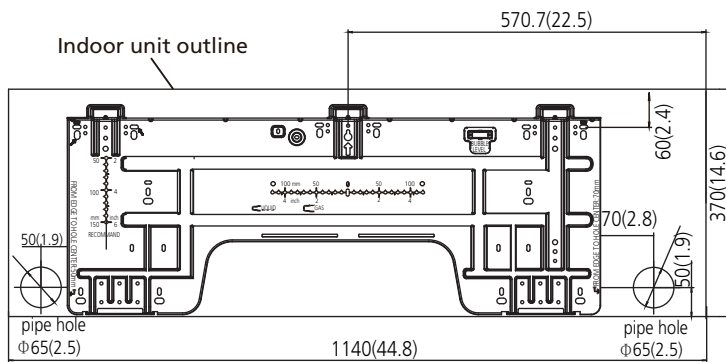

Model C

Шаг 4: Подготовьте трубопровод хладагента

Трубопровод хладагента находится внутри изолирующего рукава, прикрепленного к задней части устройства. Необходимо подготовить трубопровод перед тем, как пропустить его через отверстие в стене. Обратитесь к разделу «Соединение трубопровода хладагента» данного руководства для получения подробных инструкций по требованиям к развальцовке труб и крутящему моменту развальцовки, технике

ПРИМЕЧАНИЕ ОБ УГЛЕ ТРУБОПРОВОДА

Трубопровод хладагента может выходить из внутреннего блока под четырьмя разными углами:

- Левая сторона
- Левая задняя
- Правая сторона
- Правая задняя

Подробности см. на рисунках ниже.

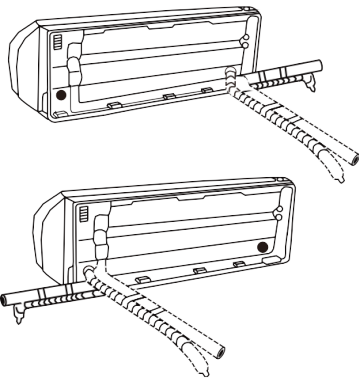

ЗАМЕТКА НА ТРУБОПРОВОД СОЕДИНИТЕЛЬНЫЙ

- В некоторых местах США для подключения кабеля необходимо использовать трубку кабелепровода. Чтобы обеспечить достаточное пространство для проходящих труб и прижатия машины к стене после установки, рекомендуется присоединить сливной шланг справа сбоку (когда вы стоите лицом к задней части устройства).
- При выборе трубопровода с левой или правой стороны убедитесь, что трубы выходят горизонтально, чтобы не повлиять на установку нижней панели.

Будьте предельно осторожны, чтобы не помять и не повредить трубопроводы, отгибая их от устройства. Любые вмятины на трубопроводе повлияют на производительность устройства.

Если трубопровод хладагента уже встроен в стену, выполните следующие действия:

Шаг 1: Зацепите внутренний блок за монтажную пластину:

1. Имейте в виду, что крючки на монтажной пластине меньше, чем отверстия на задней панели устройства. Если вы обнаружите, что у вас недостаточно места для подключения встроенных труб к внутреннему блоку, устройство можно отрегулировать влево или вправо примерно на 30-50 мм (1,18-1,95 дюйма) в зависимости от модели.

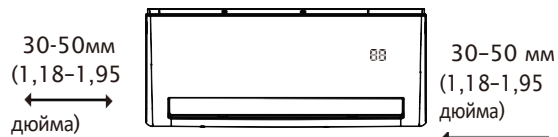

Перемещение влево или вправо

Шаг 2: Подготовьте трубопровод хладагента:

1. Откройте и зафиксируйте положение панели, тогда открытый тем Охватывает из тем Два замок Блоки отвинчивать тем винт Показал в картинку ниже, затем возьмитесь за обе стороны из тем нижний панель в тем место меченый "ПОТЯНУТЬ", тянуть оно вверх Кому отпускать тем Пряжки тогда брать тем нижний панель вниз.

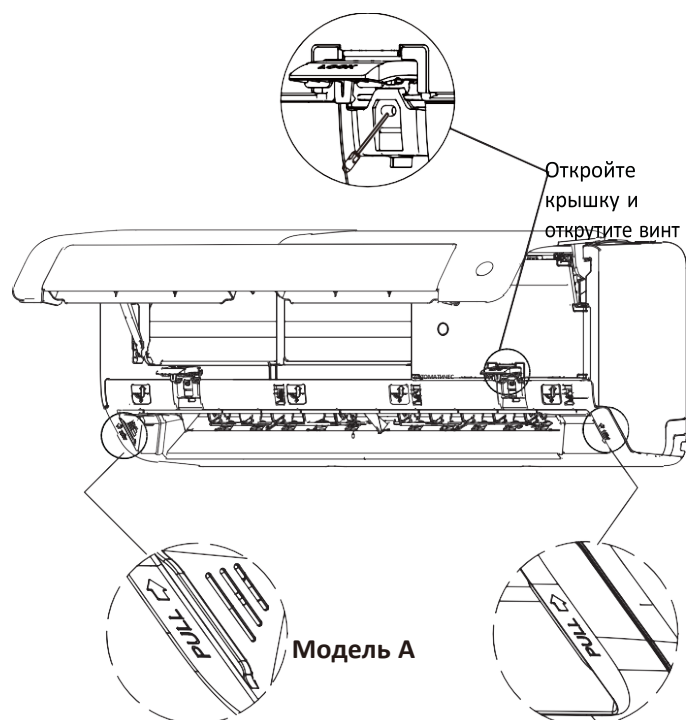

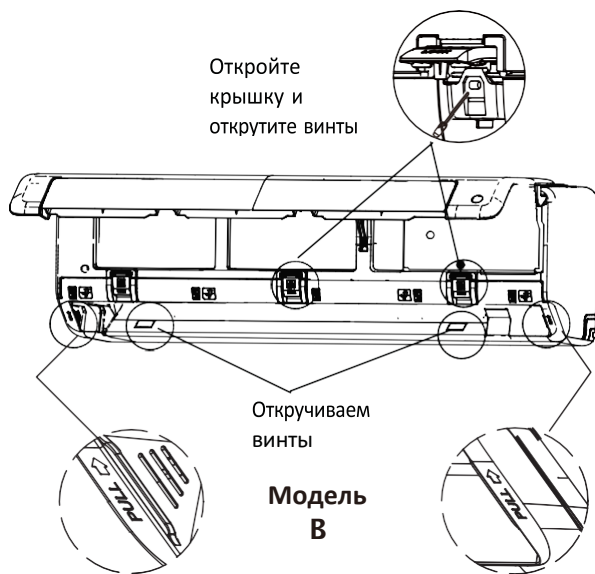

Модель В

2. Используйте держатель в задней части устройства, чтобы подпереть устройство, чтобы у вас было достаточно места для подключения трубопровода хладагента, сигнального кабеля и сливного шланга.

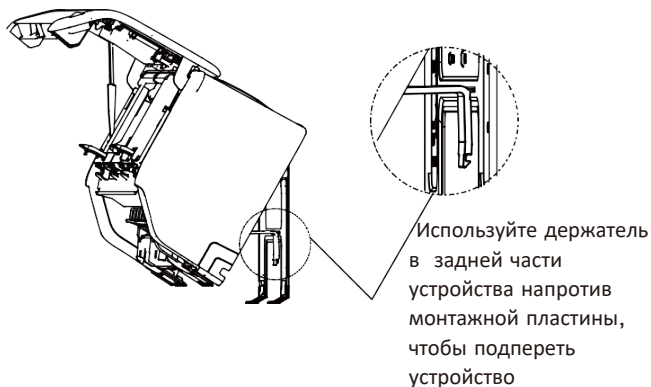

Шаг 3. Подсоедините сливной шланг и трубопровод хладагента (инструкции см. в разделе «Соединение трубопровода хладагента» данного руководства).

Шаг 4. Держите точку соединения трубы открытой для выполнения испытания на герметичность (см. раздел «Электрические проверки и проверки утечек» данного руководства).

Шаг 5. После проверки герметичности обмотайте место соединения изоляционной лентой.

Шаг 6. Снимите кронштейн или клин, который прикрепляется изоляционной лентой.

Шаг 7. Равномерно надавите на нижнюю половину устройства. Продолжайте нажимать вниз, пока устройство не защелкнется на крючках в нижней части монтажной пластины.

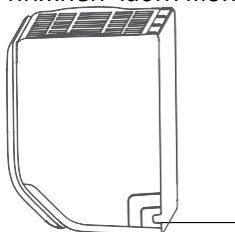

Выбивная панель (нарезка в зависимости от фактического необходимого размера)

Если нужно разрезать пластиковую панель большого размера, вырежьте, как показано выше.

Если там Нет хладагент трубопровод встроенный в стена, Выполните следующие действия.

- Исходя из положения отверстия в стене относительно монтажной пластины, выберите сторону, с которой трубопровод будет выходить из устройства.
- Если отверстие в стене находится позади устройства, держите выбивную панель на месте. Если отверстие в стене находится сбоку от внутреннего блока, снимите пластиковую выбивную панель с этой стороны блока. (См. рисунок ниже). Это создаст щель, через которую ваш трубопровод сможет выйти из устройства. **Использование** Плоскогубцы с игольчатым наконечником, если пластиковую панель слишком сложно снять вручную.
- Используйте ножницы, чтобы отрезать длину изолирующий рукав Кому обнаруживать около 40мм (1,57 дюйма) трубопровода хладагента. Это служит двум целям:
 - Для облегчения процесса соединения трубопроводов хладагента.
 - Для облегчения проверки утечек газа и включения Вы должны проверить наличие вмятин
- Используйте держатель в задней части устройства, чтобы подпереть устройство, чтобы у вас было достаточно места для подключения трубопровода хладагента, сигнального кабеля и сливного шланга.
- Подсоедините трубопровод хладагента внутреннего блока к соединительному трубопроводу, который будет соединять внутренний и наружный блоки.

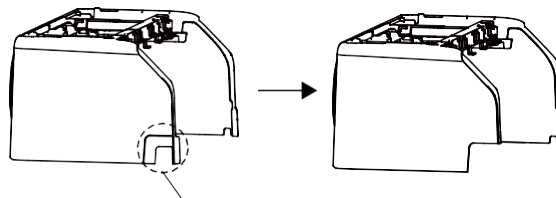

Обратитесь к разделу «Соединение трубопровода хладагента»

данного руководства для получения подробных инструкций.

- Исходя из положения отверстия в стене относительно монтажной пластины, определите необходимый угол наклона вашего трубопровода.
- Возьмитесь за трубопровод хладагента в основании изгиба.
- Медленно, равномерно надавливая, согните трубопровод в сторону отверстия. **Не повредите и не повредите** трубопровод во время процесса.

Шаг 5: Подсоедините сливной шланг

По умолчанию сливной шланг прикреплен к левой стороне устройства (если вы стоите лицом к задней части устройства). Тем не менее, он также может быть прикреплен к правой стороне. Чтобы обеспечить надлежащий дренаж, подсоедините сливной шланг с той же стороны, с которой трубопровод хладагента выходит из устройства.

ПРИМЕЧАНИЕ: В некоторых местах США, если на машине установлена панель кабелепровода, выберите дренаж с правой стороны.

- Плотно оберните место соединения тефлоновой лентой, чтобы обеспечить хорошую герметизацию и
- предотвратить утечки. Снимите воздушный фильтр и налейте небольшое количество воды в сливной поддон, чтобы убедиться, что вода из агрегата вытекает плавно.

! ПРИМЕЧАНИЕ ПО РАЗМЕЩЕНИЮ СЛИВНОГО

Обязательно расположите сливной шланг в соответствии со следующими рисунками.

- ⊘ **НЕ** перегибайте сливной шланг.
- ⊘ **НЕ СОЗДАВАЙТЕ** ловушку для воды.
- ⊘ **НЕ** ставьте конец сливного шланга в воду или емкость, в которой будет собираться

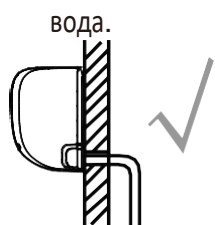

ПРАВИЛЬНО

Убедитесь, что в сливном шланге нет перегибов или вмятин, чтобы обеспечить надлежащий дренаж.

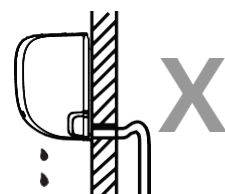

НЕВЕРНО

Перегибы в сливном шланге создадут водяные ловушки.

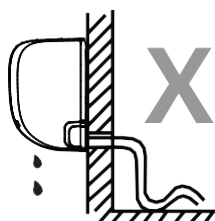

НЕВЕРНО

Перегибы в сливном шланге создадут водяные ловушки.

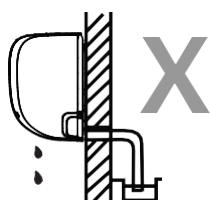

НЕВЕРНО

Не размещайте конец сливной шланг **В ВОДУ** или в емкости, собирающие воду. Это будет препятствовать правильному дренажу.

ПЕРЕД ВЫПОЛНЕНИЕМ КАКИХ-ЛИБО ЭЛЕКТРОМОНТАЖНЫХ РАБОТ ОЗНАКОМЬТЕСЬ С НАСТОЯЩИМИ ПРАВИЛАМИ

1. Вся проводка должна соответствовать местным и национальным электротехническим нормам и правилам и должна быть установлена лицензированным электриком.
2. Все электрические соединения должны быть выполнены в соответствии со схемой электрических соединений, расположенной на панелях внутреннего и наружного блоков.
3. Если возникла серьезная проблема с безопасностью блока питания, немедленно прекратите работу. Объясните клиенту свои доводы и откажитесь от установки устройства до тех пор, пока не будет должным образом решен вопрос безопасности.
4. Напряжение питания должно быть в пределах 90-110% от номинального напряжения. Недостаточное питание может привести к неисправности, поражению электрическим током или возгоранию.
5. При подключении питания к стационарной проводке следует установить сетевой фильтр и главный выключатель питания.
6. При подключении питания к стационарной проводке выключатель или автоматический выключатель, который отключает все полюса и имеет расстояние между контактами не менее 1/8 дюйма (3 мм) и должен быть встроен в фиксированную проводку. Квалифицированный специалист должен использовать утвержденный автоматический выключатель или выключатель.
7. Подключайте устройство только к отдельному ответвлению Розетка цепи. Не подключайте другой прибор к этой розетке.
8. Убедитесь, что кондиционер правильно заземлен.
9. Каждый провод должен быть надежно соединен. Неплотный проводка может привести к перегреву клеммы, что приведет к неисправности изделия и возможному возгоранию.
10. Не допускайте соприкосновения проводов с трубками хладагента, компрессором или любыми движущимися частями устройства и не прилегайте к ним.
11. Если устройство оснащено дополнительным электрическим нагревателем, его необходимо устанавливать на расстоянии не менее 1 метра (40 дюймов) от любых горючих материалов.
12. Во избежание поражения электрическим током никогда не прикасайтесь к электрическим компонентам вскоре после включения питания. Электроснабжение отключено. После выключения питания всегда подождите 10 минут или более, прежде чем прикасаться к электрическим компонентам.

! ПРЕДУПРЕЖДЕНИЕ

ПЕРЕД ВЫПОЛНЕНИЕМ КАКИХ-ЛИБО ЭЛЕКТРИЧЕСКИХ ИЛИ ЭЛЕКТРОМОНТАЖНЫХ РАБОТ ОТКЛЮЧИТЕ ОСНОВНОЕ ПИТАНИЕ

ЗАТКНИТЕ НЕИСПОЛЬЗУЕМОЕ СЛИВНОЕ

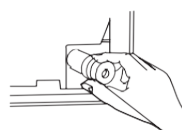

Во избежание нежелательных утечек необходимо заткнуть неиспользуемое сливное

Шаг 6: Подключите сигнальный и силовой кабели

Сигнальный кабель обеспечивает связь между внутренним и наружным блоками. Сначала необходимо выбрать

правильный размер кабеля перед подготовкой его к подключению.

Типы кабелей

- **Внутренний кабель питания** (если применимо): H05VV-F или H05V2V2-F
- **Наружный кабель питания**: H07RN-F или H05RN-F
- **Сигнальный кабель**: H07RN-F

ПРИМЕЧАНИЕ: В Северной Америке выбирайте тип кабеля в соответствии с местными электротехническими нормами и правилами.

Минимальная площадь поперечного сечения силовых и сигнальных кабелей (для справки) (не применимо для Северной Америки)

Номинальный ток прибора (А)	Номинальная площадь поперечного сечения (мм ²)
> 3 и ≤ 6	0.75
> 6 и ≤ 10	1
> 10 и ≤ 16	1.5
> 16 и ≤ 25	2.5
25 > и ≤ 32	4
> 32 и ≤ 40	6

ВЫБЕРИТЕ ПРАВИЛЬНЫЙ РАЗМЕР КАБЕЛЯ

Размер кабеля питания, сигнального кабеля, предохранителя и выключателя определяется максимальным током устройства. Максимальный ток указан на заводской табличке, расположенной на боковой панели устройства. Обратитесь к этой паспортной табличке, чтобы выбрать правильный кабель, предохранитель или переключатель.

ПРИМЕЧАНИЕ: В Северной Америке выберите правильный размер кабеля в соответствии с минимальной силой тока цепи, указанной на заводской табличке устройства.

1. Откройте и зафиксируйте положение панели, затем, откройте крышки двух блоков замков, открутите винт, затем удерживая обе стороны нижней панели в месте с маркировкой «PULL», потяните ее

4. Повернувшись лицом к задней части устройства, снимите пластиковую панель с нижней левой стороны.



ПРЕДУПРЕЖДЕНИЕ

ВСЯ ПРОВОДКА ДОЛЖНА ВЫПОЛНЯТЬСЯ СТРОГО В СООТВЕТСТВИИ СО СХЕМОЙ ПОДКЛЮЧЕНИЯ, РАСПОЛОЖЕННОЙ НА ЗАДНЕЙ ПАНЕЛИ ВНУТРЕННЕГО БЛОКА.

5. Пропустите сигнальный провод через этот слот от задней части устройства к передней.
6. Повернувшись лицом к передней части устройства, подсоедините провод. В соответствии со схемой подключения внутреннего блока подсоедините U-образный наконечник и плотно прикрутите каждый провод к соответствующей клемме.

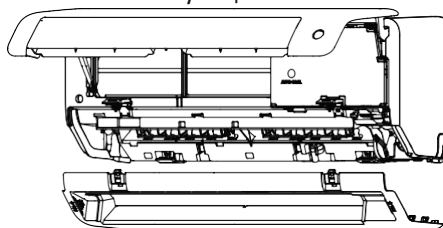

Сначала откройте переднюю панель, затем снимите нижнюю панель.

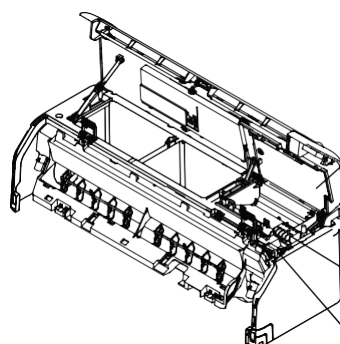

откройте крышку провода

терминал
Кабельный зажим

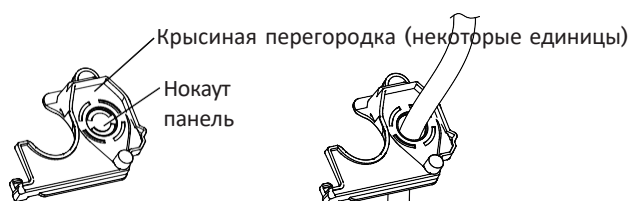

вверх до Расстегните пряжки, затем опустите нижнюю панель вниз (см. стр. 22-23).

2. Откройте крышку коробки проводов, чтобы подключить кабель.
3. Открутите кабельный зажим под клеммной колодкой и отложите его в сторону.

ПРИМЕЧАНИЕ: Если размер кабеля слишком велик, снимите среднюю маленькую пластиковую выбивную панель, чтобы создать щель, через которую кабель может выходить. Если вы хотите снять шасси или сливной шланг, сначала снимите перегородку от крыс.

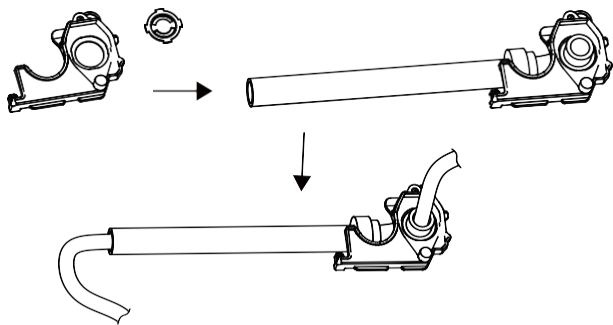

⚠ ОСТОРОЖНОСТЬ

НЕ ПУТАЙТЕ ПРОВОДА ПОД НАПРЯЖЕНИЕМ И НУЛЕВЫЕ ПРОВОДА

Это опасно и может привести к неисправности

- После проверки надежности каждого соединения используйте кабельный зажим для крепления сигнального кабеля к устройству. Плотно закрутите кабельный зажим.
- Установите на место крышку провода на передней части устройства и пластиковую панель на задней панели.

! ПРИМЕЧАНИЕ О ПРОВОДКЕ

ПРОЦЕСС ПОДКЛЮЧЕНИЯ ПРОВОДКИ МОЖЕТ НЕЗНАЧИТЕЛЬНО ОТЛИЧАТЬСЯ В ЗАВИСИМОСТИ ОТ УСТРОЙСТВА И РЕГИОНА.

Шаг 7: Обмотка и кабели

Перед тем, как пропустить трубопровод, сливной шланг и сигнальный кабель через отверстие в стене, необходимо связать их между собой для экономии места, защиты и утеплить их (Это может быть неприменимо для нескольких Местонахождения в США).

- Соедините сливной шланг, трубки хладагента и сигнальный кабель, как показано ниже:

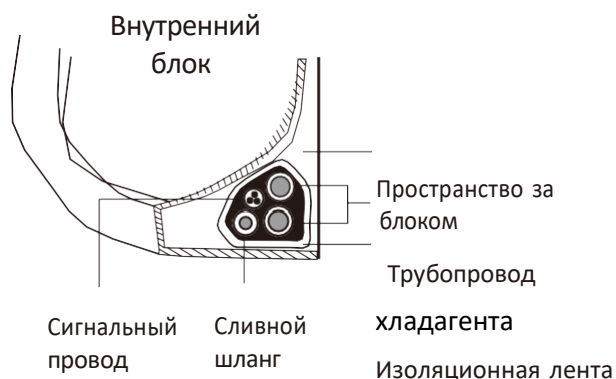

СЛИВНОЙ ШЛАНГ ДОЛЖЕН БЫТЬ СНИЗУ

Убедитесь, что сливной шланг находится в нижней части жгута. Размещение сливного шланга

НЕ ПЕРЕПЛЕТАЙТЕ СИГНАЛЬНЫЙ КАБЕЛЬ С ДРУГИМИ ПРОВОДАМИ

Соединяя эти элементы вместе, не переплетайте и не перекрещивайте сигнальный кабель с какой-либо другой проводкой.

- С помощью клейкой виниловой ленты прикрепите слив шланг Кому тем изнанка из тем хладагент Трубы.
- Использование изоляция лента завернуть тем сигнал проволока трубки хладагента и сливной шланг плотно прилегают друг к другу. Убедитесь, что все элементы Комплекте.

НЕ ОБОРАЧИВАЙТЕ КОНЦЫ ТРУБОПРОВОДОВ

При обмотке жгута держите концы трубопровода незавернутыми. Вам нужно получить к ним доступ, чтобы проверить их на утечки в конце процесс установки (см. раздел « Электрические

Шаг 8: Установите внутренний блок

Если вы установили новый соединительный трубопровод к наружному блоку, выполните следующие действия :

- Если вы уже пропустили трубопровод хладагента через отверстие в стене, переходите к шагу 4.
- В противном случае убедитесь, что концы трубок хладагента герметичны, чтобы предотвратить попадание грязи или посторонних материалов в трубы.
- Медленно пропустите обернутый пучок трубок хладагента, сливной шланг и сигнальный провод через отверстие в стене.
- Зацепите верхнюю часть внутреннего блока за верхний крючок монтажной пластины.
- Убедитесь, что устройство надежно закреплено на креплении, слегка надавливая на левую и правую стороны устройства. Устройство не должно раскачиваться или смещаться.
- Равномерно надавите на нижнюю половину устройства. Продолжайте нажимать вниз, пока устройство не защелкнется на крючках нижнюю часть монтажной пластины.
- Еще раз убедитесь, что устройство надежно установлено около Применение легкое давление, Кому слева и правый Строн из тем единица.

Установка наружного блока

Установите устройство, следуя местным нормам и правилам. регламент могут незначительно отличаться между различных Регионах.

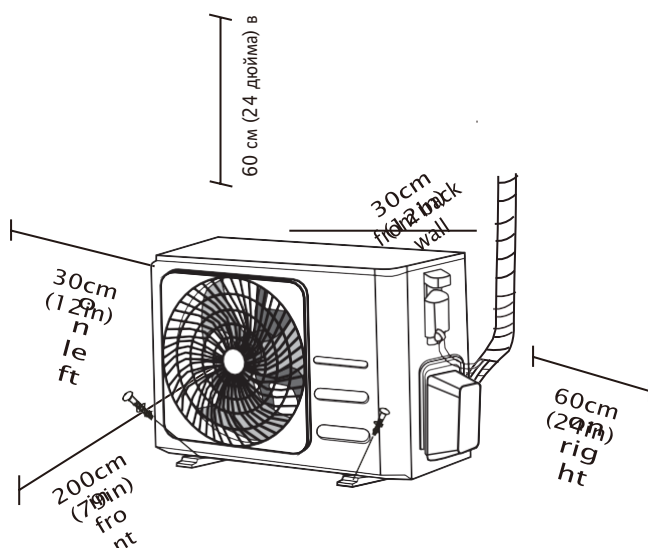

Инструкция по установке – Наружный блок

Шаг 1: Выберите место установки

Перед установкой наружного блока необходимо выбрать подходящее место. Ниже приведены стандарты, которые помогут вам выбрать подходящее место для установки.

Правильные места установки соответствуют следующим стандартам:

- Соответствует всем требованиям к пространству, указанным выше в разделе «Требования к пространству для установки».
- Хорошая циркуляция воздуха и вентиляция
- Твердый и прочный — место может поддерживать устройство и не вибрирует.
- Шум от устройства не будет мешать окружающим
- Защита от длительного воздействия прямых солнечных лучей или дождя
- Там, где ожидается снегопад, примите соответствующие меры для предотвращения образования льда и повреждения змеевиков.

ЗАПРЕЩАЕТСЯ устанавливать устройство в следующих местах:

- Рядом с препятствием, которое будет блокировать входы и выходы воздуха Рядом с общественной улицей, в людных местах или там, где шум от устройства будет

- Рядом с любым источником горючего газа в месте, подверженном воздействию большого количества пыли
- В месте, подверженном воздействию чрезмерного количества соленого воздуха

ОСОБЫЕ СООБРАЖЕНИЯ ДЛЯ ЭКСТРЕМАЛЬНЫХ ПОГОДНЫХ УСЛОВИЙ

Если устройство подвержено сильному ветру:

Установите устройство так, чтобы вентилятор выпуска воздуха находился под углом 90° к направлению ветра. При необходимости постройте барьер перед устройством чтобы защитить его от

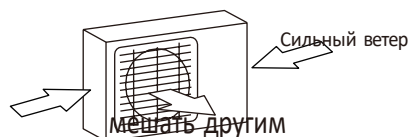

- Рядом с животными или растениями, которые могут пострадать от выброса горячего воздуха

Шаг 2: Установите сливной штуцер (только для теплового насоса)

Перед отсеивание тем на открытом воздухе единица в место ты должен Установите сливной штуцер в нижней части устройства.

Обратите внимание, что существует два разных типа сливных штуцеров в зависимости от типа наружного блока.

Если сливной штуцер поставляется с резиновым уплотнителем (см. рис. А), выполните следующие действия:

1. Установите резиновый уплотнитель на торец сливного штуцера, который будет подключаться к наружному блоку.
2. Вставьте сливной штуцер в отверстие в основании панорама агрегата.
3. Поверните сливной штуцер на 90° до щелчка, обращенного лицом к передней части

Если устройство часто подвергается сильному дождю или снегу:

Постройте убежище над юнитом, чтобы защитить это от дождя или снега. Будьте осторожны, чтобы не препятствовать потоку воздуха вокруг устройства.

Если устройство часто подвергается воздействию соленого воздуха (морской):

Используйте наружный блок, специально разработанный для защиты от коррозии устройства.

4. Подсоедините удлинитель сливного шланга (не входит в комплект) к сливному штуцеру, чтобы перенаправить воду из устройства во время режима нагрева.

Если сливной штуцер не поставляется с резиной уплотнение (см. рис. В), выполните следующие действия.

1. Вставьте сливной штуцер в отверстие в поддоне устройства. Сливной штуцер встанет на место со щелчком.
2. Подсоедините удлинитель сливного шланга (не входит в комплект) к сливному штуцеру, чтобы перенаправить воду из устройства во время режима нагрева.

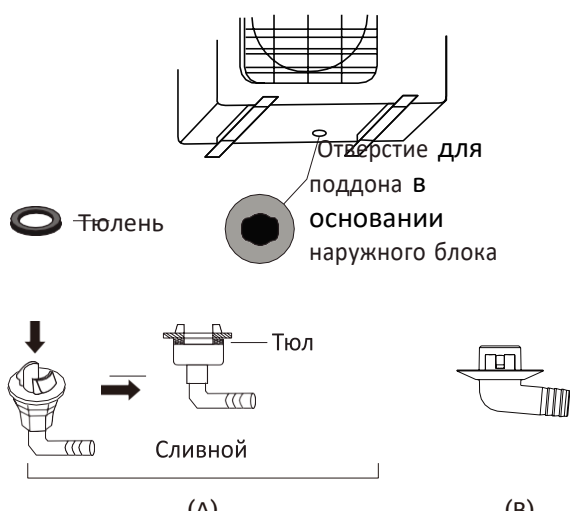

! В ХОЛОДНОМ КЛИМАТЕ

В холодном климате следите за тем, чтобы сливной шланг был как можно более вертикальным, чтобы обеспечить быстрый отвод воды. Если вода стекает слишком медленно, она может замерзнуть.

Шаг 3: Анкерный наружный блок

Наружный блок может быть закреплен на земле или на настенном кронштейне с помощью болт (M10). Подготовьте Монтажная база тем единица в соответствии с размерами ниже.

Если вы будете устанавливать устройство на земле или на бетонной монтажной платформе, выполните следующие действия:

1. Отметьте положения для четырех распорных болтов в соответствии с таблицей размеров.
2. Предварительно просверлите отверстия под распорные болты.
3. Наденьте гайку на конец каждого распорного болта.
4. Забейте распорные болты в предварительно просверленные отверстия.
5. Снимите гайки с распорных болтов и установите наружный блок на болты.

! ПРЕДУПРЕЖДЕНИЕ

ПРИ СВЕРЛЕНИИ ОТВЕРСТИЙ В БЕТОНЕ ВСЕГДА РЕКОМЕНДУЕТСЯ ЗАЩИЩАТЬ ГЛАЗА.

Если ты воля устанавливать тем единица на а настенный скобка, делать тем следующий:

! ОСТОРОЖНОСТЬ

Убедитесь, что стена сделана из полнотелого кирпича, бетона или аналогичного прочного материала. Стена должна выдерживать как минимум в четыре раза больший вес, чем

1. Отметьте положение отверстий кронштейна в соответствии с таблицей размеров.
2. Предварительно просверлите отверстия под распорные болты.
3. Наденьте шайбу и гайку на конец каждого распорного болта.
4. Проденьте распорные болты через отверстия в монтажных кронштейнах, установите монтажные кронштейны на место и вбейте распорные болты в стену.
5. Проверка тот тем установка скобки ар уровень.
6. Осторожно поднимите устройство и установите его монтажные ножки на кронштейны.
7. Надежно прикрутите устройство к кронштейнам.
8. Если это разрешено, установите агрегат с резиновыми прокладками для снижения вибраций и шума.

6. Наденьте шайбу на каждый распорный болт, затем замените гайки.
7. С помощью гаечного ключа затяните каждую гайку до упора.

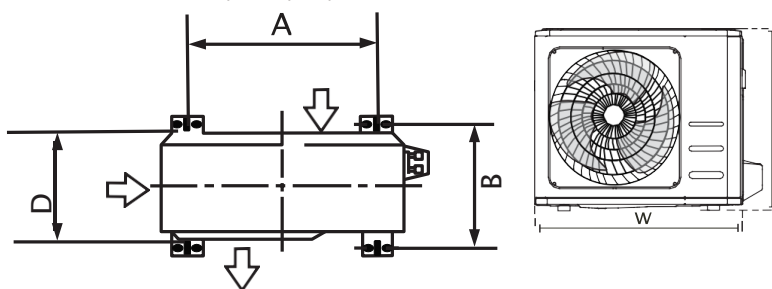

УСТАНОВОЧНЫЕ РАЗМЕРЫ УСТРОЙСТВА

Ниже приведен список различных размеров наружных блоков и расстояние между их монтажными ножками. Подготовьте установочное основание единица соответственно Кому тем Размеры ниже.

Размеры наружного блока (мм) Ш x В x Г Расстояние	Монтажные размеры	
	А (мм) Расстояние	В (мм)
668 x 469 x 252 (26,3 x 18,5 x 9,9 дюйма)	430 (16,9 дюйма)	231 (9,1 дюйма)
680x542x248 (26,7 x 21,3 x 9,8 дюйма)	452 (17,8 дюйма)	230 (9,05 дюйма)
681 x 434 x 285 (26,8 x 17,1 x 11,2 дюйма)	460 (18,1 дюйма)	292 (11,5 дюйма)
700x550x270 (27,5 x 21,6 x 10,6 дюйма)	450 (17,7 дюйма)	260 (10,2 дюйма)
700x550x275 (27,5 x 21,6 x 10,8 дюйма)	450 (17,7 дюйма)	260 (10,2 дюйма)
720x495x270 (28,3 x 19,5 x 10,6 дюйма)	452 (17,8 дюйма)	255 (10,0 дюйма)
728x555x300 (28,7 x 21,8 x 11,8 дюйма)	452 (17,8 дюйма)	302(11.9")
765x555x303 (30,1 x 21,8 x 11,9 дюйма)	452 (17,8 дюйма)	286(11.3")
770x555x300 (30,3 x 21,8 x 11,8 дюйма)	487 (19,2 дюйма)	298 (11,7 дюйма)
805x554x330 (31,7 x 21,8 x 12,9 дюйма)	511 (20,1 дюйма)	317 (12,5 дюйма)
800x554x333 (31,5 x 21,8 x 13,1 дюйма)	514 (20,2 дюйма)	340 (13,4 дюйма)
845 x 702 x 363 (33,3 x 27,6 x 14,3 дюйма)	540 (21,3 дюйма)	350 (13,8 дюйма)
890 x 673 x 342 (35,0 x 26,5 x 13,5 дюйма)	663 (26,1 дюйма)	354 (13,9 дюйма)
946 x 810 x 420 (37,2 x 31,9 x 16,5 дюйма)	673 (26,5 дюйма)	403 (15,9 дюйма)
946 x 810 x 410 (37,2 x 31,9 x 16,14 дюйма)	673 (26,5 дюйма)	403 (15,9 дюйма)
980x975x410 (38,58 x 38,39 x 16,14 дюйма)	616 (24,25 дюйма)	397 (15,63 дюйма)
980 x 975 x 415 (38,58 x 38,39 x 16,34 дюйма)	616 (24,25 дюйма)	397 (15,63 дюйма)

Шаг 4: Соединять сигнал и сила Кабели

Клеммная колодка внешнего блока защищена крышкой электропроводки сбоку устройства. А всесторонний проводка диаграмма есть печатный на внутренней стороне крышки проводки.



ПРЕДУПРЕЖДЕНИЕ

ПЕРЕД ВЫПОЛНЕНИЕМ КАКИХ-ЛИБО ЭЛЕКТРОМОНТАЖНЫХ ИЛИ ЭЛЕКТРОМОНТАЖНЫХ РАБОТ ОТКЛЮЧИТЕ

1. Подготовьте кабель к подключению:

ИСПОЛЬЗУЙТЕ ПРАВИЛЬНЫЙ КАБЕЛЬ

Пожалуйста, выберите правильный кабель, см. «Типы кабелей» на

ВЫБЕРИТЕ ПРАВИЛЬНЫЙ РАЗМЕР КАБЕЛЯ

Размер кабеля питания, сигнального кабеля, предохранителя и выключателя определяется максимальным током устройства. Максимальный ток указан на заводской табличке , расположенной на боковой панели устройства.

ПРИМЕЧАНИЕ: В Северной Америке выберите правильный размер кабеля в соответствии с минимальной силой тока цепи, указанной на заводской табличке устройства.

- a. С помощью средств для зачистки проводов снимите резиновую оболочку с обоих концов кабеля, чтобы обнажить около 40 мм (1,57 дюйма) проводов внутри.
- b. Зачистите изоляцию от концов проводов.

с помощью обжимного проводящего станка

ОБРАТИТЕ ВНИМАНИЕ НА ПРОВОД ПОД

проводам .

При опрессовке проводов убедитесь, что вы четко отличаете провод под напряжением («L») от других



ПРЕДУПРЕЖДЕНИЕ

ВСЕ ЭЛЕКТРОМОНТАЖНЫЕ РАБОТЫ ДОЛЖНЫ ВЫПОЛНЯТЬСЯ СТРОГО В СООТВЕТСТВИИ СО СХЕМОЙ ПОДКЛЮЧЕНИЯ, РАСПОЛОЖЕННОЙ ВНУТРИ КРЫШКИ ПРОВОДА НАРУЖНОГО БЛОКА

2. Открутите крышку электропроводки и снимите ее.
3. Открутите кабельный зажим под клеммной колодкой и отложите его в сторону.
4. Подсоедините провод в соответствии со схемой подключения и плотно прикрутите U-образный наконечник каждого провода к соответствующей клемме.
5. Убедившись, что все соединения надежно, обмотайте провода петлями, чтобы дождевая вода не попадала в клемму.
6. С помощью кабельного зажима прикрепите кабель к устройству. Плотно закрутите кабельный зажим.
7. Неиспользуемые провода изолируйте изолентой из ПВХ. Расположите их так, чтобы они не касались электрических или металлических деталей.
8. Заменить тем проволока крышка на тем сторона из тем единица и прикрутите его на место.

ПРИМЕЧАНИЕ: Устройство, которое вы приобрели, может немного отличаться. Иллюстрации ниже приведены в пояснительных целях. Фактическая форма имеет преимущественную силу.

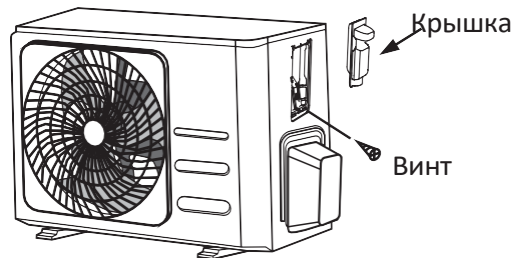
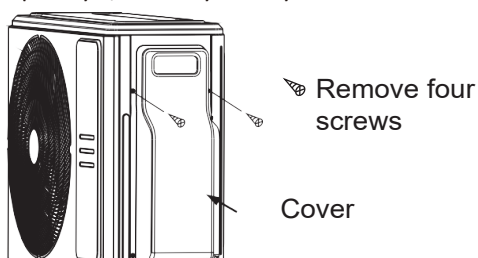

ЗАМЕТКА: Если тем кабель зажим наружность любить тем следующий Пожалуйста выбирать тем подходящий сквозное отверстие соответственно Кому тем диаметр из тем проволока.

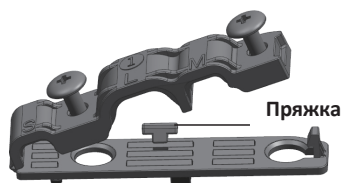

Три размер дыра: Маленький Большой Терпимая

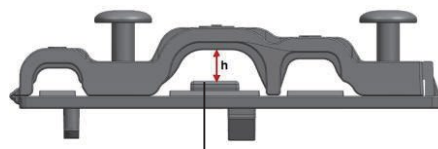

Когда кальбе недостаточно закреплена, используйте пряжку, чтобы подпереть ее, чтобы ее можно было плотно зажать.

В Северной Америке

1. Снимите крышку провода с устройства, ослабив 3 винта.
2. Демонтируйте заглушки на панели кабелепровода.
3. Установите трубки кабелепровода (не входят в комплект) на панели кабелепровода.
4. Правильно подсоедините линии питания и низкого напряжения к соответствующим клеммам на клеммной колодке.
5. Заземлите устройство в соответствии с местными нормами.
6. Убедитесь, что размер каждого провода на несколько дюймов длиннее, чем требуется длина проводки.
7. Используйте стопорные гайки, чтобы закрепить трубки кабелепровода.



Соединение трубопровода хладагента

При подключении трубопровода хладагента **не допускайте** попадания в устройство веществ или газов, отличных от указанного хладагента. Присутствие других газов или веществ снизит производительность устройства и может вызвать аномально высокое давление в холодильном цикле. Это может привести к взрыву и травмам.

Примечание о длине трубы

Длина трубопровода хладагента будет влиять на производительность и энергоэффективность агрегата. Номинальная эффективность проверяется на устройствах с длиной трубы 5 метров (16,5 футов) (В Северной Америке стандартная длина трубы составляет 7,5 м (25 футов)). Минимальная длина трубы составляет 3 метра, чтобы свести к минимуму вибрацию и чрезмерный шум.

Для моделей с хладагентом R290 хладагент не может быть добавлен, а максимальная длина трубы хладагента не должна превышать 5 метров (16,5 футов).

В таблице ниже приведены технические характеристики максимальной длины и высоты падения трубопровода.

Максимальная длина и высота падения трубопровода хладагента для каждой модели

	Производительность модели (БТЕ/ч) Максимальная длина (м)		
	Максимальная высота падения (м)		
R410A, R32 Инверторный сплит-кондиционер	< 15 000	25 (82 фута)	10 (33 фута)
	□ 15 000 и < 24 000	30 (98,5 фута)	20 (66 футов)
	□ 24 000 и < 36 000	50 (164 фут)	25 (82 фута)
	□ 36 000 и < 60 000	65 (213 футов)	30 (98,5 фута)
R22 Сплит-кондиционер с постоянной частотой вращения	< 18 000	10 (33 фута)	5 (16 футов)
	□ 18 000 и < 21 000	15 (49 футов)	8 (26 футов)
	□ 21 000 и < 35 000	20 (66 футов)	10 (33 фут)
	□ 35 000 и < 41 000	25 (82 фута)	10 (33 фута)
R410A, R32 Сплит-кондиционер с постоянной частотой вращения	< 18 000	20 (66 футов)	8 (26 футов)
	□ 18 000 и < 36 000	25 (82 фута)	10 (33 фут)
	□ 36 000 и < 60 000	30 (98,5 фута)	15 (49 футов)

Инструкции по подключению – Трубопроводы хладагента

Шаг 1: Разрежьте трубы

При подготовке трубок с хладагентом будьте особенно осторожны, чтобы правильно разрезать и разгнать их. Это обеспечит эффективную работу и сведет к минимуму потребность в техническом обслуживании в будущем.

1. Измерьте расстояние между внутренним и наружным блоками.
2. С помощью трубореза отрежьте трубу немного

длиннее измеренного расстояния.

3. Убедитесь, что труба обрезана под идеальным углом 90°.



НЕ ДЕФОРМИРУЮТ ТРУБУ ВО ВРЕМЯ РЕЗКИ

Будьте особенно осторожны, чтобы не повредить, не помять и не деформировать трубу во время резки. Это резко снизит эффективность нагрева агрегата.

Шаг 2: Удалите заусенцы

Заусенцы могут нарушить герметичное уплотнение соединения трубопровода хладагента. Они должны быть полностью удалены.

1. Держите трубу под углом вниз, чтобы заусенцы не попали в трубу.
2. С помощью развертки или инструмента для снятия заусенцев удалите все заусенцы с вырезанного участка трубы.



Шаг 3: Раструбные концы труб

Правильное развальцовывание имеет важное значение для достижения герметичного уплотнения.

1. После удаления заусенцев с разрезанной трубы уплотните концы обклеены лентой из ПВХ для предотвращения попадания посторонних материалов в трубу.
2. Обложите трубу изоляционным материалом.
3. Установите развальцовочные гайки на оба конца трубы. Убедитесь, что они направлены в правильном направлении, потому что вы не можете надеть их или изменить их направление после развальцовки.



4. Снимайте ленту из ПВХ с концов трубы, когда готов к выполнению факельных работ.
5. Закрепите раструб на конце трубы. Конец трубы должен выступать за край развальцовочной формы в соответствии с размерами, указанными в таблице ниже.

Инструкция по подключению трубопровода к внутреннему блоку

1. Совместите центр двух труб, которые вы будете соединять.

УДЛИНЕНИЕ ТРУБОПРОВОДА ЗА ПРЕДЕЛАМИ ФАКЕЛЬНОЙ ФОРМЫ

Наружный диаметр трубы (мм)	А (мм)	
	Мин.	Макс.
Ø 6,35 (Ø 0,25")	0,7 (0,0275 дюйма)	1,3 (0,05 дюйма)
Ø 9,52 (Ø 0,375")	1,0 (0,04 дюйма)	1,6 (0,063 дюйма)
Ø 12,7 (Ø 0,5")	1,0 (0,04 дюйма)	1,8 (0,07 дюйма)
Ø 16 (Ø 0,63")	2,0 (0,078 дюйма)	2,2 (0,086 дюйма)
Ø 19 (Ø 0,75")	2,0 (0,078 дюйма)	2,4 (0,094 дюйма)

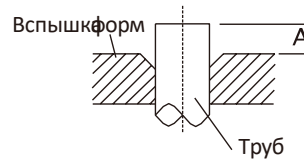

6. Поместите инструмент для развальцовки на форму.
7. Поверните ручку развальцовочного инструмента по часовой стрелке до тех пор, пока труба не будет полностью развальцована.
8. Снимите инструмент для развальцовки и форму развальцовки, затем осмотрите конец трубы на наличие трещин и даже развальцовки.

Шаг 4: Подсоедините трубы

При подключении труб хладагента будьте осторожны, чтобы не использовать чрезмерный крутящий момент и не деформировать трубопровод каким-либо образом. Сначала следует подключить трубу низкого давления, затем трубу высокого давления.

МИНИМАЛЬНЫЙ РАДИУС ИЗГИБА

При изгибе соединительных трубопроводов хладагента минимальный радиус изгиба составляет

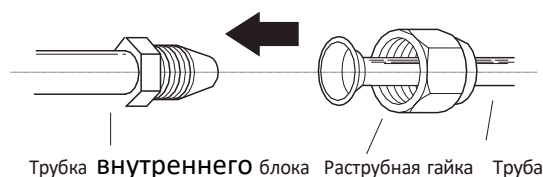
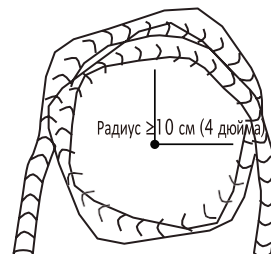

- Затяните развальцовочную гайку как можно плотнее рукой .
- С помощью гаечного ключа возьмитесь за гайку на трубке устройства.
- Крепко взявшись за гайку на трубке агрегата, с помощью динамометрического ключа затяните развальцовочную гайку в соответствии со значениями крутящего момента, приведенными в таблице **требований к крутящему моменту** ниже. Слегка ослабьте развальцовочную гайку, затем снова затяните.

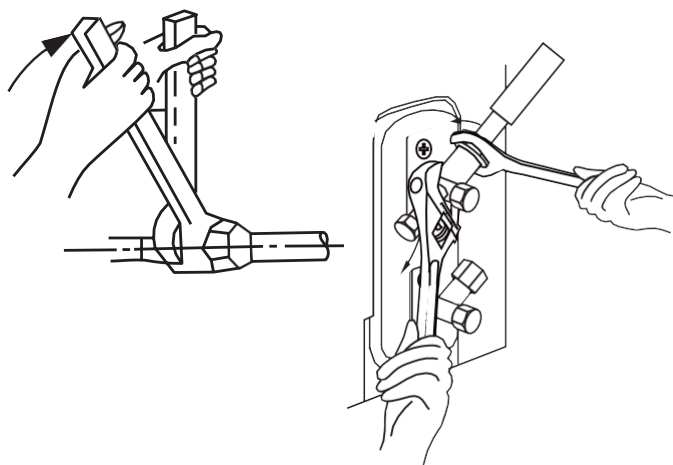

ТРЕБОВАНИЯ К КРУТЯЩЕМУ МОМЕНТУ

Наружный диаметр трубы (мм)	Момент затяжки (Н · м)	Размер развальцовки (В) (мм)	Форма расклеивания
Ø 6,35 (Ø 0,25")	18 ~ 20 (180 ~ 200 кгс.см)	8,4 ~ 8,7 (0,33 ~ 0,34 дюйма)	
Ø 9,52 (Ø 0,375")	32 ~ 39 (320 ~ 390 кгс.см)	13,2 ~ 13,5 (0,52 ~ 0,53 дюйма)	
Ø 12,7 (Ø 0,5")	49 ~ 59 (490 ~ 590 кгс.см)	16,2 ~ 16,5 (0,64 ~ 0,65 дюйма)	
Ø 16 (Ø 0,63")	57~71(570~710кгс.см)	19,2 ~ 19,7 (0,76 ~ 0,78 дюйма)	
Ø 19 (Ø 0.75")	67~101(670~1010кгс.см)	23,2 ~ 23,7 (0,91 ~ 0,93 дюйма)	

⊘ НЕ ИСПОЛЬЗУЙТЕ ЧРЕЗМЕРНЫЙ КРУТЯЩИЙ МОМЕНТ

Чрезмерное усилие может сломать гайку или повредить трубопровод хладагента. Вы не должны превышать требования к крутящему моменту, указанные в таблице выше.

Инструкция по подключению трубопровода к наружному блоку

- Открутите крышку от упакованного клапана сбоку от наружного блока.
- Снимите защитные колпачки с концов клапанов.
- Совместите конец развальцованной трубы с каждым клапаном и затяните развальцовочную гайку как можно плотнее вручную.
- С помощью гаечного ключа возьмитесь за корпус клапана. Не беритесь за гайку, уплотняющую сервисный клапан.
- Крепко взявшись за корпус клапана, используйте динамометрический ключ, чтобы затянуть разгибную гайку в соответствии с правильными значениями крутящего момента.
- Слегка ослабьте развальцовочную гайку, затем снова затяните .
- Повторять Стрелочка 3 Кому 6 для тем остальной труба.

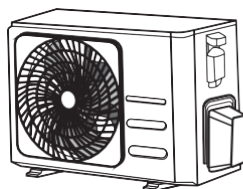

Клапанная крышка

⚠ ИСПОЛЬЗУЙТЕ ГАЕЧНЫЙ КЛЮЧ ДЛЯ ЗАХВАТА ОСНОВНОЙ

Крутящий момент от затяжки развальцовочной гайки может привести к отлому других частей

Подготовка и меры предосторожности

Воздух и посторонние предметы в контуре хладагента могут вызвать аномальное повышение давления, что может привести к повреждению

кондиционера, снижают его эффективность, и вызывают

Травма. Используйте вакуумный насос и манометр коллектора, чтобы откачать контур хладагента, удалив неконденсирующийся газ и влага из системы.

Эвакуация должна быть произведена при первоначальном установке и при перемещении устройства.

ПЕРЕД ВЫПОЛНЕНИЕМ ЭВАКУАЦИИ

- Убедитесь, что соединительные трубы между внутренним и наружным блоками подключены правильно.
- Убедитесь, что вся проводка подключена правильно.

Инструкции

1. Подсоедините заправочный шланг манометра коллектора к сервисному порту на наружном блоке.
Клапан низкого давления .
2. Подсоедините еще один заправочный шланг от манометра коллектора к вакуумному насосу.
3. Откройте сторону низкого давления манометра коллектора. Держите сторону высокого давления закрытой.
4. Включите вакуумный насос, чтобы откачать воду из системы.
5. Запускайте пылесос не менее 15 минут или до тех пор, пока измеритель компаунда не покажет -76 см рт.ст. (-10,5 Па).

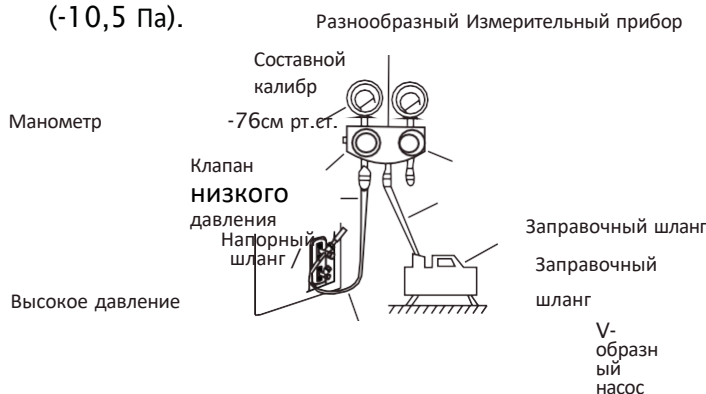

8. Если давление в системе изменилось, обратитесь к разделу «Проверка утечек газа» для получения информации о том, как проверить наличие утечек. Если давление в системе не изменилось, открутите крышку

9. Вставьте шестигранный ключ в насадочный клапан (клапан высокого давления) и откройте клапан, повернув гаечный ключ на 1/4 оборота против часовой стрелки. Прислушайтесь к выходу газа из системы, затем закройте клапан через 5 секунд.
10. Следите за манометром в течение одной минуты, чтобы убедиться в отсутствии изменений давления. Манометр должен показывать давление немного выше атмосферного.
11. Убирать тем обвинение шланг От тем служба порт.

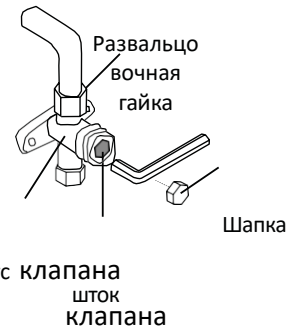

12. С помощью шестигранного ключа полностью откройте клапаны высокого и низкого давления .
13. Затяните крышки клапанов на всех трех клапанах (сервисное отверстие, высокое давление, низкое давление) вручную. При необходимости вы можете дополнительно затянуть его динамометрическим ключом.

! ОСТОРОЖНО

При открытии штоков клапанов поворачивайте шестигранный ключ до упора. Не пытайтесь с силой открыть клапан дальше.

Примечание по добавлению хладагента

Некоторые системы требуют дополнительной зарядки в зависимости от длины труб. Стандартная длина трубы варьируется в зависимости от местных правил. Например, в Северной Америке стандартная длина трубы составляет 7,5 м (25 футов).

В других областях стандартная длина трубы составляет 5 м (16 футов). Хладагент следует заправлять из сервисного порта на клапане низкого давления наружного блока. Для моделей с хладагентом R290 добавление хладагента невозможно. Дополнительный заправляемый хладагент можно рассчитать по следующей формуле:

ДОПОЛНИТЕЛЬНЫЙ ХЛАДАГЕНТ НА ДЛИНУ ТРУБЫ

Длина соединительной трубы (м)	Продувка воздухом Метод	Дополнительный хладагент	
< Стандартная длина трубы	Вакуумный насос	Н/Д	
> Стандартная длина трубы	Вакуумный насос	<p>Жидкостная сторона: Ø 6,35 (Ø 0,25")</p> <p>R32: (Длина трубы - стандартная длина) x 12г/м (Длина трубы - стандартная длина) x 0,13oz/фут</p> <p>R410A: (Длина трубы - стандартная длина) x 15 г/м (длина трубы - стандартная длина) x 0,16oz/фут</p> <p>R22: (Длина трубы - стандартная длина) x 20 г/м (длина трубы - стандартная длина) x 0,21oz/фут</p>	<p>Жидкостная сторона: Ø 9,52 (Ø 0,375")</p> <p>R32: (Длина трубы - стандартная длина) x 24г/м (Длина трубы - стандартная длина) x 0,26oz/фут</p> <p>R410A: (Длина трубы - стандартная длина) x 30г/м (Длина трубы - стандартная длина) x 0,32oz/фут</p> <p>R22: (Длина трубы - стандартная длина) x 40 г/м (длина трубы - стандартная длина) x 0,42oz/фут</p>



ВНИМАНИЕ : НЕ смешивайте типы хладагентов.

Всегда надевайте рабочие перчатки и защитные очки при работе с хладагентом.

Проверка утечек электричества и газа

Перед тестом Бежать

Выполняйте тестовый запуск только после выполнения следующих действий:

- **Проверка электробезопасности** — убедитесь, что электрическая система устройства безопасна и работает должным образом.
- **Проверка на утечку газа** - Проверьте все соединения с развальцовочной гайкой и убедитесь, что система не протекает.
- Убедитесь, что газовые и жидкостные

Проверка электробезопасности

После установки убедитесь, что вся электропроводка установлена в соответствии с местными и национальными правилами, а также в соответствии с Руководством по установке.

ПЕРЕД ТЕСТОВЫМ ЗАПУСКОМ

Проверка работы по заземлению

Измерьте сопротивление заземления с помощью визуального обнаружения и с помощью тестера сопротивления заземления. Сопротивление заземления должно быть менее 0,1,0.

Примечание: Это может не потребоваться для некоторых мест в Северной Америке.

ВО ВРЕМЯ ТЕСТОВОГО ЗАПУСКА

Проверьте наличие утечек электричества

Во время тестового запуска используйте электрозонд и мультиметр для проведения комплексного испытания на утечку электроэнергии.

При обнаружении утечки электричества немедленно выключите устройство и вызовите лицензированного электрика, чтобы найти и устранить причину утечки.

Примечание: Это может не потребоваться для некоторых мест в Северной Америке.



ПРЕДУПРЕЖДЕНИЕ – ОПАСНОСТЬ ПОРАЖЕНИЯ ЭЛЕКТРИЧЕСКИМ
ВСЯ ПРОВОДКА ДОЛЖНА СООТВЕТСТВОВАТЬ МЕСТНЫМ и НАЦИОНАЛЬНЫМ ЭЛЕКТРОТЕХНИЧЕСКИМ НОРМАМ и ПРАВИЛАМ и ДОЛЖНА БЫТЬ УСТАНОВЛЕНА

Проверка на утечку газа

Существует два различных метода проверки наличия газа Утечки.

Метод мыла и воды

С помощью мягкой щетки нанесите мыльную воду или жидкое моющее средство на все точки соединения труб внутреннего и наружного блоков. Наличие пузырьков свидетельствует о негерметичности.

Метод течеискателя

При использовании течеискателя обратитесь к руководству по эксплуатации устройства для получения инструкций по правильному использованию.

ПОСЛЕ ПРОВЕРКИ ГЕРМЕТИЧНОСТИ ГАЗА

Убедившись, что все точки соединения труб НЕ протекают, установите на место крышку клапана на внешнем блоке.

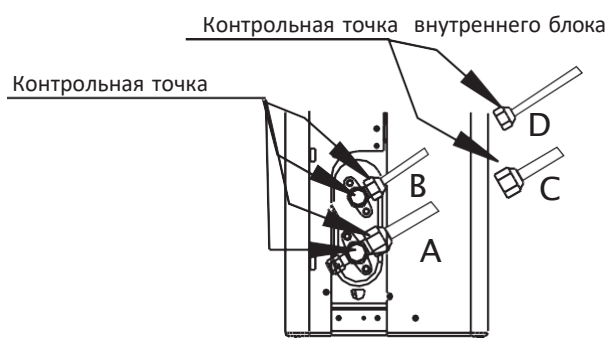

A: Запорный клапан низкого давления B: Запорный клапан высокого давления C&D : Развальцовочные гайки внутреннего блока

Тестовый запуск

Test Run Instructions

Вы должны выполнить тестовый запуск в течение как минимум 30 минут.

1. Подключите питание к устройству.
2. Нажмите кнопку ВКЛ/ВЫКЛ на пульте дистанционного управления, чтобы включить его.
3. Нажмите кнопку MODE, чтобы поочередно просмотреть следующие функции:

- ОХЛАЖДЕНИЕ – выберите минимально возможную температуру.
- HEAT – выберите максимально возможную температуру.

4. 4. Дайте каждой функции поработать 5 минут и выполните следующие проверки:

Проверки	ПРОЙДЕН/НЕ ПРОЙДЕН	
Отсутствие утечки тока		
Устройство правильно заземлено		
Все электрические клеммы правильно закрыты		
Внутренний и наружный блоки надежно установлены.		
Все места соединения труб не текут.	внешн бл (2):	внутр бл (2):
Вода сливается правильно из сливного шланга		
Все трубы должным образом изолированы.		
Устройство правильно выполняет функцию ОХЛАЖДЕНИЯ		
Устройство правильно выполняет функцию НАГРЕВАНИЯ		
Жалюзи внутреннего блока вращаются правильно		
Внутренний блок реагирует на команды пульта дистанционного управления		

DOUBLE-CHECK PIPE CONNECTIONS

Во время работы давление в контуре хладагента будет увеличиваться. Это может выявить утечки, которых не было во время первоначальной проверки на утечки. Во время пробного запуска уделите время тому, чтобы еще раз проверить, нет ли утечек во всех точках соединения труб хладагента. Инструкции см. в разделе «Проверка утечки газа».

- а. После успешного завершения тестового запуска и подтверждения того, что все контрольные точки в Списке проверок ПРОЙДЕНЫ, выполните следующие действия:
- б. а. С помощью пульта дистанционного управления верните устройство к нормальной рабочей температуре.
- с. б. Используя изоляционную ленту, оберните соединения труб внутреннего блока хладагента, которые вы оставили открытыми в процессе установки внутреннего блока.

ЕСЛИ ТЕМПЕРАТУРА ОКРУЖАЮЩЕЙ СРЕДЫ НИЖЕ 17°C (62°F)

Вы не можете использовать пульт дистанционного управления для включения функции ОХЛАЖДЕНИЯ, если температура окружающей среды ниже 16°C. В этом случае вы можете использовать кнопку РУЧНОГО УПРАВЛЕНИЯ для проверки функции ОХЛАЖДЕНИЯ.

1. Кнопка РУЧНОГО УПРАВЛЕНИЯ расположена на правой боковой панели агрегата. Нажмите кнопку 2 раза, чтобы выбрать функцию ОХЛАЖДЕНИЯ.
3. Выполните тестовый запуск как обычно.

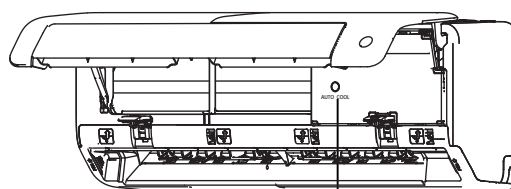

Manual control button

Упаковка и распаковка устройства

Инструкция по упаковке и распаковке агрегата :

Распаковка:

Внутренний блок:

1. Разрежьте ножом запечатающую ленту на картонной коробке, один разрез слева, один разрез посередине и один разрез справа.
2. С помощью тисков выньте уплотнительные гвозди в верхней части картонной коробки.
3. Откройте коробку .
4. Выньте среднюю опорную пластину, если она входит в комплект.
5. Выньте комплект принадлежностей и выньте соединительный провод, если он входит в комплект.
6. Извлеките машину из коробки и положите ее ровно.
7. Снимите левую и правую упаковочную пену или верхнюю и нижнюю упаковочную пену, развяжите упаковочный пакет.

Наружный блок

1. Разрежьте упаковочную ленту .
2. Извлеките устройство из коробки.
3. Снимите пену с устройства.
4. Снимите упаковочный пакет с устройства.

Упаковка:

Внутренний блок:

1. Поместите внутренний блок в упаковочный пакет.
2. Прикрепите левую и правую упаковочную пену или верхнюю и нижнюю упаковочную пену к устройству.
3. Поместите устройство в картонную коробку, затем положите туда упаковку принадлежностей.
4. Закройте картонную коробку и заклейте ее скотчем.
5. При необходимости использование упаковочной ленты.

Наружный блок:

1. Поместите наружный блок в упаковочный пакет.
2. Положите нижнюю пену в коробку.
3. Поместите устройство в картонную коробку, затем нанесите на него верхнюю упаковочную пену.
4. Закройте картонную коробку и заклейте ее скотчем.
5. При необходимости использование упаковочной ленты.

ПРИМЕЧАНИЕ: Пожалуйста, сохраните все элементы упаковки , если они могут вам понадобиться в будущем.

ТЕХНИЧЕСКОЕ ОБСЛУЖИВАНИЕ И РЕМОНТ

Периодическое обслуживание имеет важнейшее значение для поддержания эффективности вашего кондиционера. До проведения любых работ по техническому обслуживанию отсоедините источник питания путем установки выключателя в положение «Выкл» и отключите внутренний блок от сети электроснабжения.

Внутренний блок

Чистка фильтра

1. Откройте переднюю панель, как указано на рисунке.
2. Поднимите переднюю панель одной рукой, вывести воздушный фильтр другой рукой.
3. Очистите фильтр водой; если фильтр загрязнен маслом, можно вычистить его теплой водой (температура воды не более 45°C).
4. Высушите фильтр в сухом месте.
5. Придерживая переднюю панель, поднятую одной рукой, вставьте воздушный фильтр другой рукой.
6. Закройте крышку.

Электростатический и дезодорирующий фильтр (если установлен) не может быть промыт или регенерирован и должен быть заменен новым фильтром раз в 6 месяцев.

Чистка теплообменника

1. Откройте переднюю панель устройства до упора и снимите с петель, чтобы было легче чистить внутри.
2. Очистите внутренний блок тканью, водой (температура не выше 40°C) и нейтральным мылом. Нельзя использовать активный раствор или моющие вещества.
3. Если батарея наружного блока засорена, удалите листья, и отходы, пыль с помощью воздушных или водяных струй.

Обслуживание в конце сезона

1. Расстыкуйте автоматический выключатель или штекер.
2. Очистите и верните на место фильтр.
3. В солнечный день пусть кондиционер работает в режиме вентиляции несколько часов, так, чтобы внутренняя часть блока стала абсолютно сухой.

Замена батарей

- Когда:
- Нет подтверждения звукового сигнала от внутреннего блока.
 - LCD не активизируется.
- Как:
- Снимите крышку.
 - Вставьте новые батареи согласно полярности.
- Внимание:
- Используйте только новые батареи.
 - Вынимайте батареи из ПДУ, когда кондиционер не работает.

Предупреждение! Не выбрасывайте батареи как обычный мусор, они должны утилизироваться как элементы питания.

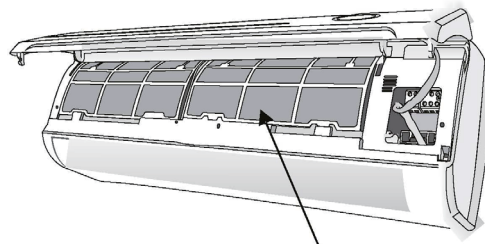
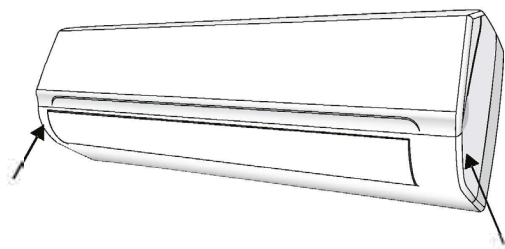

Фильтр против пыли

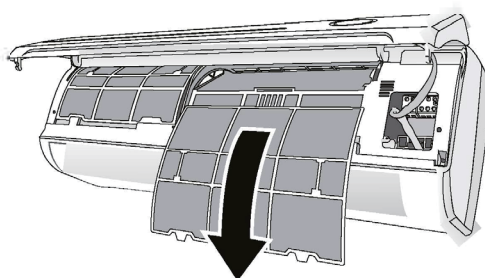

ОБСЛУЖИВАНИЕ И УСТРАНЕНИЕ НЕИСПРАВНОСТИ

Неисправность	Вероятная причина
<i>Устройство не работает</i>	Нет электроснабжения/штекер вырван Вышел из строя мотор внутреннего или наружного блока Нарушение термоманитного выключателя компрессора Нарушение защитных аппаратов или предохранителя. Ослабление соединения или штекер вырван Напряжение ниже/выше предела Активируется функция TIMER OFF Сломан пульт ДУ
<i>Специфический запах</i>	Грязный фильтр
<i>Шум течения воды</i>	Обратный поток жидкости в циркуляции хладагента
<i>Туман на выходе воздуха</i>	Это возникает, когда воздух в помещении станет слишком холодным, например, под режимом «COOLING»
<i>Странный шум</i>	Этот шум производится расширением или сокращением передней панели из-за изменения температуры и не является неисправностью
<i>Недостаточный воздушный поток, теплый или холодный</i>	Неподходящая установка температуры Затруднен вход или выход воздуха Грязный фильтр Скорость веера установлена на минимум Другие источники тепла в помещении Нет хладагента
<i>Устройство не реагирует на команды</i>	Слишком далеко ПДУ от внутреннего блока В батарее ПДУ нет энергии Есть препятствие между ПДУ и приемником внутреннего блока
<i>Дисплей не активный</i>	Функция LIGHT активна Нет электроснабжения Сломался пульт дистанционного управления Нарушен электронный контроль
<i>Немедленная необходимость отключения кондиционера и отключения его от источника питания, по причинам:</i>	Неисправность предохранителя или выключателя Опрыскивание водой внутренних частей прибора Перегрев кабеля или штекера Выходит из устройства сильный запах

ПОИСК И УСТРАНЕНИЕ ТИПИЧНЫХ НЕИСПРАВНОСТЕЙ

Индикация ошибок (внутренний блок)

Когда внутренний блок обнаруживает распознанную ошибку, индикатор работы будет мигать в соответствующем режиме, индикатор таймера может включиться или начать мигать, и будет отображаться код ошибки. Данные коды ошибок описаны в следующих таблицах:

Индикатор работы	Индикатор таймера	Дисплей	Информация об ошибке
1 раз	ВЫКЛ.	E0	Отказ внутреннего блока
2 раза	ВЫКЛ.	E1	Ошибка связи между внутренним и наружным блоками
3 раза	ВЫКЛ.	E2	Ошибка обнаружения сигнала пересечения нуля (для некоторых моделей)
4 раза	ВЫКЛ.	E3	Скорость вращения вентилятора внутреннего блока выходит за пределы нормального диапазона
5 раз	ВЫКЛ.	E4	Обрыв или короткое замыкание цепи датчика температуры в помещении T1
6 раз	ВЫКЛ.	E5	Обрыв или короткое замыкание цепи датчика температуры змеевика испарителя T2
9 раз	ВЫКЛ.	E7/EN 06	Ошибка связи печатной платы и платы дисплея внутреннего блока (для некоторых моделей)
7 раз	ВЫКЛ.	EC	Обнаружение утечки хладагента
1 раз	ВКЛ.	F0	Защита от перегрузки по току
2 раза	ВКЛ.	F1	Обрыв или короткое замыкание цепи наружного датчика температуры T4
3 раза	ВКЛ.	F2	Обрыв или короткое замыкание цепи датчика температуры змеевика конденсатора T3
4 раза	ВКЛ.	F3	Обрыв или короткое замыкание цепи датчика температуры нагнетания компрессора TP
7 раз	ВКЛ.	F6	Обрыв или короткое замыкание цепи датчика температуры на выходе змеевика испарителя T2B (для внутренних блоков с произвольным сопряжением)
5 раз	ВКЛ.	F4	Ошибка параметра ЭСППЗУ наружного блока
6 раз	ВКЛ.	F5	Скорость вращения вентилятора наружного блока выходит за пределы нормального диапазона (для некоторых моделей)
1 раз	Мигает	P0	Неисправность ИСМ или защита БТИЗ от сверхсильного тока
2 раза	Мигает	P1	Защита от перегрузки по напряжению или от низкого напряжения

Индикатор работы	Индикатор таймера	Дисплей	Информация об ошибке
3 раза	Мигает	P2	Защита модуля ИСМ от высокой температуры или защита от высокого давления
5 раз	Мигает	P4	Ошибка привода инверторного компрессора
7 раз	Мигает	P6	Защита от низкого давления (для некоторых моделей)
6 раз	Мигает	PS/--	Конфликт режимов внутренних блоков (сопряжение с несколькими наружными блоками)

Прочие ошибки:

На дисплее может отображаться искаженный код или код, не указанный в руководстве по обслуживанию. Убедитесь, что данный код не является показанием температуры.

Поиск и устранение неисправностей:

Проверьте работу агрегата посредством пульта дистанционного управления. Если агрегат не реагирует на пульт дистанционного управления, то требуется замена внутренней печатной платы. Если агрегат отвечает, то требуется замена платы дисплея.

Только для некоторых моделей

Индикатор работы	Индикатор таймера	Дисплей	Информация об ошибке
1 раз	ВЫКЛ.	EH 00	Ошибка параметра ЭСППЗУ внутреннего блока
2 раза	ВЫКЛ.	EL 01	Ошибка связи между внутренним и наружным блоками
3 раза	ВЫКЛ.	EH 02	Ошибка обнаружения сигнала пересечения нуля (для некоторых моделей)
4 раза	ВЫКЛ.	EH 03	Скорость вращения вентилятора внутреннего блока выходит за пределы нормального диапазона
5 раз	ВЫКЛ.	EC S1	Ошибка параметра ЭСППЗУ наружного блока (для некоторых моделей)
5 раз	ВЫКЛ.	EC S2	Обрыв или короткое замыкание цепи датчика температуры змеевика конденсатора T3
5 раз	ВЫКЛ.	EC S3	Обрыв или короткое замыкание цепи наружного датчика температуры T4
5 раз	ВЫКЛ.	EC S4	Обрыв или короткое замыкание цепи датчика температуры нагнетания компрессора TP
5 раз	ВЫКЛ.	EC S6	Обрыв или короткое замыкание цепи датчика температуры на выходе змеевика испарителя T2B (для внутренних блоков с произвольным сопряжением)
6 раз	ВЫКЛ.	EH 60	Обрыв или короткое замыкание цепи датчика температуры в помещении T1
6 раз	ВЫКЛ.	EH 61	Обрыв или короткое замыкание цепи датчика температуры змеевика испарителя T2
12 раз	ВЫКЛ.	EC 07	Скорость вращения вентилятора наружного блока выходит за пределы нормального диапазона (для некоторых моделей)

Индикатор работы	Индикатор таймера	Дисплей	Информация об ошибке
9 раз	ВЫКЛ.	EH 06	Ошибка связи печатной платы и платы дисплея внутреннего блока (для некоторых моделей)
8 раз	ВЫКЛ.	EL 0C	Обнаружение утечки хладагента
7 раз	Мигает	PC 00	Неисправность ИСМ или защита БТИЗ от сверхсильного тока
2 раза	Мигает	PC 01	Защита от перегрузки по напряжению или от низкого напряжения
3 раза	Мигает	PC 02	Защита модуля ИСМ от высокой температуры или защита от высокого давления
5 раз	Мигает	PC 04	Ошибка привода инверторного компрессора
1 раз	Мигает	PC 08	Защита от перегрузки по току (для некоторых моделей)
7 раз	Мигает	PC 03	Защита от низкого давления (для некоторых моделей)
1 раз	ВКЛ.	--	Конфликт режимов внутренних блоков (сопряжение с несколькими наружными блоками)

Частота мигания индикаторов:

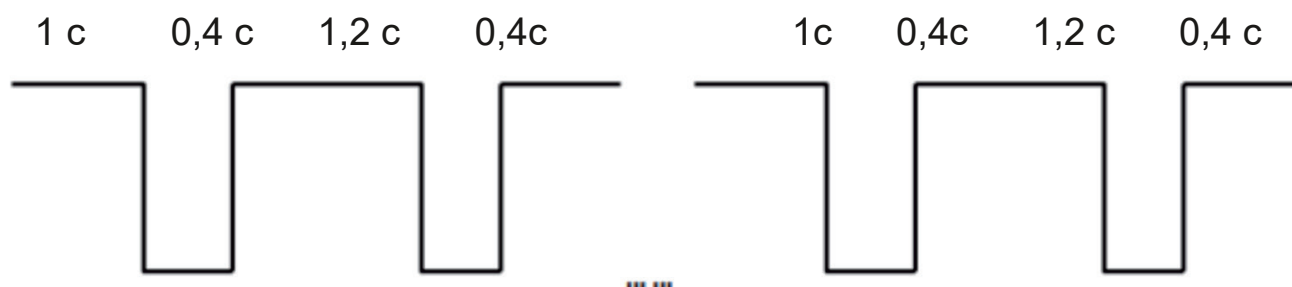

Индикация ошибок (для некоторых наружных блоков)

В основной плате наружного блока имеются 2 индикатора (КРАСНОГО и ЗЕЛЕНОГО цвета). После включения светодиодный индикатор отображает разные действия при возникновении различных проблем.

№	Неисправность	ИНДИКАТОР (ЗЕЛЕНЫЙ)	ИНДИКАТОР (КРАСНЫЙ)
1	Нормальный режим ожидания	ВКЛ.	ВЫКЛ.
2	Работа в нормальном режиме	ВЫКЛ.	ВКЛ.
3	Ошибка параметра ЭСППЗУ микросхемы привода компрессора	ВКЛ.	Мигает
4	Неисправность ИСМ или защита БТИЗ от сверхсильного тока	Мигает	ВЫКЛ.
5	Защита от перегрузки по напряжению или от низкого напряжения	ВКЛ.	ВКЛ.
6	Ошибка привода инверторного компрессора	ВЫКЛ.	Мигает
7	Ошибка привода инверторного компрессора	Мигает	Постоянно светится
8	Ошибка связи между главным чипом наружного блока и чипом привода компрессора	Мигает	Мигает

ГРАФИК ВЫПОЛНЕНИЯ ПРОФИЛАКТИЧЕСКИХ РАБОТ

ДАТА	ПЕРЕЧЕНЬ РАБОТ	ФИО / ШТАМП МАСТЕРА

Уважаемый покупатель!

Во избежание излишних проблем просим Вас внимательно ознакомиться с информацией, содержащейся в гарантийном талоне и инструкции по эксплуатации.

ГАРАНТИЙНЫЙ ТАЛОН

Документ не ограничивает определенные законом права потребителей, но дополняет и уточняет оговоренные Законом обязательства, предполагающие соглашение сторон либо договор.

Поздравляем Вас с приобретением техники отличного качества!

Внимательно ознакомьтесь с гарантийным талоном и проследите, чтобы он был правильно заполнен и имел штамп Продавца. При отсутствии штампа и даты продажи (либо кассового чека с датой продажи) гарантийный срок изделия исчисляется со дня его изготовления.

Тщательно проверьте внешний вид изделия и его комплектность, все претензии по внешнему виду и комплектности изделия предъявляйте Продавцу при покупке изделия.

По всем вопросам, связанным с техобслуживанием изделия, обращайтесь в уполномоченные сервисные центры. Гарантийное обслуживание купленного Вами кондиционера осуществляется через Продавца.

Информацию можно получить:

на веб-сайте: WWW.EUROHOFF.RU

Для установки (подключения) изделия (если изделие нуждается в специальной установке, подключении или сборке) рекомендуем обращаться в наши сервисные центры. Вы можете воспользоваться услугами любых других квалифицированных специалистов, однако Продавец, Уполномоченная изготовителем организация, Импортер, Изготовитель не несут ответственности за недостатки изделия, возникшие из-за его неправильной установки (подключения).

В конструкцию, комплектацию или технологию изготовления изделия, с целью улучшения его технических характеристик, могут быть внесены изменения. Такие изменения вносятся в изделие без предварительного уведомления Покупателя и не влекут обязательств по изменению/улучшению ранее выпущенных изделий. Убедительно просим Вас во избежание недоразумений до установки/эксплуатации изделия внимательно изучить его инструкцию по эксплуатации. Запрещается вносить в Гарантийный талон какие-либо изменения, а также стирать или переписывать какие-либо указанные в нем данные. Настоящая гарантия имеет силу, если Гарантийный талон правильно/четко заполнен и в нем указаны: наименование и модель изделия, его серийные номера, дата продажи, а также имеется подпись уполномоченного лица и штамп Продавца.

Срок службы изделия составляет 10 лет. Гарантийный срок обслуживания составляет 36 месяцев со дня покупки.

Настоящая гарантия распространяется на производственный или конструкционный дефект изделия. Выполнение уполномоченным сервисным центром ремонтных работ и замена дефектных деталей изделия производится в сервисном центре или у Покупателя (по усмотрению сервисного центра). Гарантийный ремонт изделия выполняется в срок не более 45 рабочих дней. Указанный выше гарантийный срок распространяется только на изделия, которые используются в личных, семейных или домашних целях, не связанных с предпринимательской деятельностью. В случае использования изделия в предпринимательской деятельности, его гарантийный срок составляет 3 (три) месяца. Гарантийный срок на комплектующие изделия (детали, которые могут быть сняты с изделия без применения каких-либо инструментов, т. е. ящики, полки, решётки, корзины, насадки, щётки, трубки, шланги и др. подобные комплектующие) составляет 3 (три) месяца. Гарантийный срок на новые комплектующие изделия, установленные на изделие при гарантийном или платном ремонте, либо приобретённые отдельно от изделия, составляет 3 (три) месяца со дня выдачи Покупателю изделия по окончании ремонта, либо продажи последнему этих комплектующих. Настоящая гарантия действительна только на территории РФ на изделия, купленные на территории РФ. Настоящая гарантия не дает права на возмещение и покрытие ущерба, произошедшего в результате переделки или регулировки изделия, без предварительного письменного согласия изготовителя, с целью приведения его в соответствие с национальными или местными техническими стандартами и нормами безопасности, действующими в любой другой стране, кроме РФ, в которой это изделие было первоначально продано.

НАСТОЯЩАЯ ГАРАНТИЯ НЕ РАСПРОСТРАНЯЕТСЯ НА:

- периодическое обслуживание и сервисное обслуживание изделия (чистку, замену фильтров или устройств, выполняющих функции фильтров);
- любые адаптации и изменения изделия, в т.ч. с целью усовершенствования и расширения обычной сферы его применения, которая указана в Инструкции по эксплуатации изделия, без предварительного письменного согласия изготовителя.

НАСТОЯЩАЯ ГАРАНТИЯ ТАКЖЕ НЕ ПРЕДОСТАВЛЯЕТСЯ В СЛУЧАЯХ:

- если будет полностью/частично изменен, стерт, удален или будет неразборчив серийный номер изделия;
- использования изделия не по его прямому назначению, не в соответствии с его Инструкцией по эксплуатации, в том числе эксплуатации изделия с перегрузкой или совместно со вспомогательным оборудованием, не рекомендуемым Продавцом, уполномоченной изготовителем организацией, импортером, изготовителем;
- наличия на изделии механических повреждений (сколов, трещин и т. д.), воздействий на изделие чрезмерной силы, химически агрессивных веществ, высоких температур, повышенной влажности/запыленности, концентрированных паров, если что-либо из перечисленного стало причиной неисправности изделия;
- ремонта/наладки/инсталляции/адаптации/пуска изделия в эксплуатацию не уполномоченными на то организациями/лицами;
- стихийный бедствий (пожар, наводнение и т.п.) и других причин, находящихся вне контроля Продавца, уполномоченной изготовителем организации, импортера, изготовителя и Покупателя, которые причинили вред изделию;
- неправильного подключения изделия к электрической или водопроводной сети, а также неисправностей (не соответствие рабочих параметров) электрической или водопроводной сети и прочих внешних сетей;
- дефектов, возникших вследствие попадания внутрь изделия посторонних предметов, жидкостей (не предусмотренных инструкцией по эксплуатации), насекомых и продуктов их жизнедеятельности и т. д.;
- неправильного хранения изделия;
- необходимости замены ламп, фильтров, элементов питания, аккумуляторов, предохранителей, а также стеклянных/фарфоровых/матерчатых и перемещаемых вручную деталей и других дополнительных быстро изнашивающихся/сменных деталей изделия, которые имеют собственный ограниченный период работоспособности, в связи с их естественным износом, или если такая замена предусмотрена конструкцией и не связана с разборкой изделия;
- дефектов системы, в которой изделие использовалось как элемент этой системы;
- дефектов, возникших вследствие невыполнения Покупателем указанной ниже Памятки по уходу за кондиционером.

Особые условия эксплуатации кондиционеров. Настоящая гарантия не предоставляется, когда по требованию/желанию Покупателя в нарушение действующих в РФ требований СНИПов, стандартов и иной технической документации: был неправильно подобран и куплен кондиционер (-ы) для конкретного помещения; были неправильно смонтирован(-ы) (установлен(-ы)) блок(-и) купленного Покупателем кондиционера.

Также обращаем внимание Покупателя на то, что в соответствии с Жилищным Кодексом РФ Покупатель обязан согласовать монтаж купленного кондиционера (-ов) с эксплуатирующей организацией и компетентными органами исполнительной власти субъекта Российской Федерации. Продавец, Уполномоченная изготовителем организация, Импортер, Изготовитель снимают с себя всякую ответственность за любые неблагоприятные последствия, связанные с использованием купленного кондиционера (-ов) без утвержденного плана монтажа и разрешения вышеуказанных организаций.

Памятка по уходу за кондиционером:

1. Не реже одного раза в 2 недели, а при необходимости и чаще, прочищайте воздушные фильтры во внутреннем блоке (см. инструкцию по эксплуатации). Защитные свойства этих фильтров основаны на электростатическом эффекте, поэтому даже при незначительном загрязнении фильтр перестает выполнять свои функции.

2. Минимум один раз в год очистите теплообменник внутреннего блока. Для этого необходимо: открыть переднюю решетку, снять воздушные фильтры, используя пылесос или кисть с длинным ворсом, осторожно прочистить ребра теплообменника (учтите, что смятые ребра уменьшают эффективность работы кондиционера). При выполнении этой операции будьте внимательны и не повредите себе руки об острые края ребер!

3. Раз в год (лучше весной), при необходимости, следует вычистить теплообменник наружного блока и проверить работу кондиционера на всех режимах. Это обеспечит надежную работу Вашего кондиционера.

4. Необходимо учесть, что эксплуатация кондиционера в зимних условиях имеет ряд особенностей. Во-первых, при крайне низких температурах: от -10°C и ниже для кондиционеров не инверторного типа и от -15°C и ниже для кондиционеров инверторного типа, рекомендуется использовать кондиционер только в режиме вентиляции. Запуск кондиционера для работы в режимах охлаждения или обогрева может привести к сбоям в работе кондиционера и поломке компрессора; во-вторых, если на улице отрицательная температура, а конденсат (вода из внутреннего блока) выводится на улицу, то возможно замерзание дренажной трубки, и вода, не имея выхода, будет протекать из внутреннего блока в помещение.

Покупатель-потребитель предупрежден о том, что в соответствии с п. 11 "Перечня непродовольственных товаров надлежащего качества, не подлежащих возврату или обмену на аналогичный товар другого размера, формы, габарита, фасона, расцветки или комплектации" Пост. Правительства РФ от 19.01.1998. № 55 он не вправе требовать обмена купленного изделия в порядке ст. 25 Закона "О защите прав потребителей" и ст. 502 ГК РФ. Подробная информация о сервисных центрах, уполномоченных осуществлять ремонт и техническое обслуживание изделия, можно узнать по контактам, указанных на стр.27 гарантийного талона.

С момента подписания Покупателем Гарантийного талона считается, что:

- Вся необходимая информация о купленном изделии и его потребительских свойствах предоставлена Покупателю в полном объеме, в соответствии со ст. 10 Закона "О защите прав потребителей";
- Покупатель получил Инструкцию по эксплуатации купленного изделия на русском языке;
- Покупатель ознакомлен и согласен с условиями гарантийного обслуживания/ особенностями эксплуатации купленного изделия;
- Покупатель ознакомился с Памяткой по уходу за кондиционером и обязуется выполнять указанные в ней правила;
- Покупатель претензий к внешнему виду/ комплектности/ купленного изделия не имеет.

Подпись покупателя _____

Дата _____

Дата производства _____



ГАРАНТИЙНЫЙ ТАЛОН (заполняется продавцом)

Модель: _____

Серийный номер: _____

Дата продажи: _____

Название продавца: _____

Адрес продавца: _____

Тел. продавца: _____

Подпись продавца: _____

МП



УНИВЕРСАЛЬНЫЙ ОТРЫВНОЙ ТАЛОН

Модель: _____

Серийный номер: _____

Дата приема в ремонт: _____

Номер заказа-наряда: _____

ФИО клиента: _____

Адрес клиента: _____

Тел. клиента: _____

Дата ремонта: _____

Подпись мастера: _____



ГАРАНТИЙНЫЙ ТАЛОН (заполняется продавцом)

Модель: _____

Серийный номер: _____

Дата продажи: _____

Название продавца: _____

Адрес продавца: _____

Тел. продавца: _____

Подпись продавца: _____

МП



УНИВЕРСАЛЬНЫЙ ОТРЫВНОЙ ТАЛОН

Модель: _____

Серийный номер: _____

Дата приема в ремонт: _____

Номер заказа-наряда: _____

ФИО клиента: _____

Адрес клиента: _____

Тел. клиента: _____

Дата ремонта: _____

Подпись мастера: _____



EUROHOFF
It is made for Europe



ГАРАНТИЙНЫЙ ТАЛОН (заполняется продавцом)

Модель: _____

Серийный номер: _____

Дата продажи: _____

Название продавца: _____

Адрес продавца: _____

Тел. продавца: _____

Подпись продавца: _____

МП



УНИВЕРСАЛЬНЫЙ ОТРЫВНОЙ ТАЛОН

Модель: _____

Серийный номер: _____

Дата приема в ремонт: _____

Номер заказа-наряда: _____

ФИО клиента: _____

Адрес клиента: _____

Тел. клиента: _____

Дата ремонта: _____

Подпись мастера: _____



ГАРАНТИЙНЫЙ ТАЛОН (заполняется продавцом)

Модель: _____

Серийный номер: _____

Дата продажи: _____

Название продавца: _____

Адрес продавца: _____

Тел. продавца: _____

Подпись продавца: _____

МП



УНИВЕРСАЛЬНЫЙ ОТРЫВНОЙ ТАЛОН

Модель: _____

Серийный номер: _____

Дата приема в ремонт: _____

Номер заказа-наряда: _____

ФИО клиента: _____

Адрес клиента: _____

Тел. клиента: _____

Дата ремонта: _____

Подпись мастера: _____



EUROHOFF
It is made for Europe

Указания по утилизации

10

Данное устройство содержит хладагент и другие потенциально опасные материалы. При утилизации данного устройства согласно законодательству должны применяться специальные методы сбора и переработки. Не утилизируйте данное изделие вместе с бытовыми отходами и несортированными городскими отходами.

Предусмотрены следующие варианты утилизации подобных устройств:

- сдача в предписанный пункт сбора электронного оборудования, отслужившего свой срок;
- бесплатная сдача старого устройства предприятию розничной торговли при покупке нового;
- бесплатная сдача старого устройства производителю;
- сдача в сертифицированный пункт сбора металлолома.

СПЕЦИАЛЬНОЕ УВЕДОМЛЕНИЕ

Оставление данного устройства в лесу или в иной естественной среде подвергает опасности здоровье людей и состояние экологии. Опасные вещества могут попасть в грунтовые воды.



В целях улучшения продукции конструкция и технические характеристики могут изменяться без предварительного уведомления. Более подробную информацию можно получить у дистрибьютера или производителя.

WWW.EUROHOFF.RU

Информация

Электрические аппараты и приборы бытового назначения для поддержания и регулировки микроклимата в помещениях: кондиционеры, торговой марки EUROHOFF, модели:

AVE-07M, AVE-09M, AVE-12M, AVE-18M, AVE-24M, AVE-30M, AVE-36M, AVEN-07M, AVEN-09M, AVEN-12M, AVEN-18M, AVEN-24M, AVEN-30M, AVEN-36M, EM-07i, EM-09i, EM-12i, EM-18i, EM-24i, EM-30i, EM-36i, EMN-07i, EMN-09i, EMN-12i, EMN-18i, EMN-24i, EMN-30i, EMN-36i, EVM-07, EVM-09, EVM-12, EVM-18, EVM-24, EVM-30, EVM-36, EVN-07, EVN-09, EVN-12, EVN-18, EVN-24, EVN-30, EVN-36, EVM-07i, EVM-09i, EVM-12i, EVM-18i, EVM-24i, EVM-30i, EVM-36i, EVN-07i, EVN-09i, EVN-12i, EVN-18i, EVN-24i, EVN-30i, EVN-36i, EMMULT-18/2, EMMULT-20/2, EMMULT-24/3, EMMULT-30/3, EMMULT-42/4, EMMULT-42/5, EMMULT-07, EMMULT-09, EMMULT-12, EMMULT-18, MULT-18/2, MULT-20/2, MULT-24/3, MULT-30/3, MULT-42/4, MULT-42/5, MULT-07, MULT-09, MULT-12, MULT-18, EVMULT-18/2, EVMULT-20/2, EVMULT-24/3, EVMULT-30/3, EVMULT-42/4, EVMULT-42/5, EVMULT-07, EVMULT-09, EVMULT-12, EVMULT-18, EV-CS-12M, EV-CS-18M, EV-CS-24M, EV-CS-36M, EV-CS-48M, EV-CS-60M, EV-CS-90M, EV-CS-100M, EV-NP-12M, EV-NP-18M, EV-NP-24M, EV-NP-36M, EV-NP-48M, EV-NP-60M, EV-NP-90M, EV-NP-100M, EV-KN-12M, EV-KN-18M, EV-KN-24M, EV-KN-36M, EV-KN-48M, EV-KN-60M, EV-KN-90M, EV-KN-100M, EV-KL-12M, EV-KL-18M, EV-KL-24M, EV-KL-36M, EV-KL-48M, EV-KL-60M, EV-KL-90M, EV-KL-100M, KL-12M, KL-18M, KL-24M, KL-36M, KL-48M, KL-60M, KL-90M, KL-100M, EV-TN-07M, EV-TN-09M, EV-TN-12M, EV-TN-18M, EV-TN-24M, EV-TN-30M, EV-TN-36M, ETN-07M, ETN-09M, ETN-12M, ETN-18M, ETN-24M, ETN-30M, ETN-36M, TN-07M, TN-09M, TN-12M, TN-18M, TN-24M, TN-30M, TN-36M.

Важно

- Месяц и год изготовления технического средства уточняйте у импортера.
- Любая информация, характеристики, гарантийные условия могут быть изменены дистрибьютером, без предварительного уведомления, за точной информацией обращайтесь к импортеру.

ИЗГОТОВИТЕЛЬ

«GD Midea Air-Conditioning Equipment Co. Ltd», Midea Industrial City, Beijiao, 528311 Shunde, Foshan, Guangdong, People's Republic of China

Место нахождения (адрес юридического лица) и адрес места осуществления деятельности по изготовлению продукции: Китай, Midea Industrial City, Beijiao, 528311 Shunde, Foshan, Guangdong Филиал MIDEA ELECTRIC TRADING (SINGAPORE) CO.PTE.LTD, или иные филиалы указанные в инвойсе или контракте

ИМПОРТЕР

ООО ДЕНКО, 141090, Московская обл., г. Королев, мкр. Юбилейный, ул. Маяковского, д. 2, пом. 07

ПРОДУКЦИЯ

Электрические аппараты и приборы бытового назначения для поддержания и регулировки микроклимата в помещениях: Кондиционеры

КОД ТН ВЭД ЕАЭС

84151090

ДАТА ИЗГОТОВЛЕНИЕ ПРОДУКЦИИ

2023-2024г., за точной информацией обращайтесь к импортеру.

При покупке на OZON/YANDEX за отзыв на маркетплейсе кэшбек 300руб. 8-977-941-93-46

